

Interliving Bad Serie 3710

**inter
living**® Möbel für
dich gemacht



5 ★★★★★
Jahre*
Hersteller
Garantie

Interliving
Bad Serie
3710



Hochwertige Qualität

Beste Verarbeitung und intelligente Funktionen machen aus Interliving-Produkten langlebige Begleiter. Ob Farbe, Material oder Funktion – Interliving-Möbel bieten Ihnen zahlreiche Individualisierungs-Möglichkeiten für höchste Qualitätsansprüche.

5 Jahre Garantie

Interliving-Produkte im Möbelbereich werden nach den RAL-Güterichtlinien der Deutschen Gütegemeinschaft Möbel e. V. produziert. Sie erhalten Garantie auf Materialbeschaffenheit sowie fachgerechte Verarbeitung aller Interliving-Möbel.



Interliving
Bad Serie
3710



Merkmale und Besonderheiten

- Modernes, zeitloses Baddesign mit klarer Linienführung für ein harmonisches Gesamtbild
- Pflegeleichte Anti-Fingerprint-Oberflächen in trendigem Farbton Machiato
- Hochwertiger Duratek®-Waschtisch mit samtiger, matter Oberfläche: sehr robust und besonders leicht zu reinigen
- Großzügiger Stauraum durch vielfältige Waschtischunterschranke, Midischränke und Spiegelschränke
- Wandhängende Montage für ein luftiges Raumgefühl und eine einfache Bodenreinigung
- Komfortabler Spiegelschrank mit durchdachter Beleuchtung, inklusive Aufsatzleuchte, Nischenbeleuchtung und doppelt verspiegeltem Innenraum
- Individuell planbares Badmöbelprogramm, passend für kleine wie große Bäder mit vielen Kombinationsmöglichkeiten

Interliving Bad Serie 3710

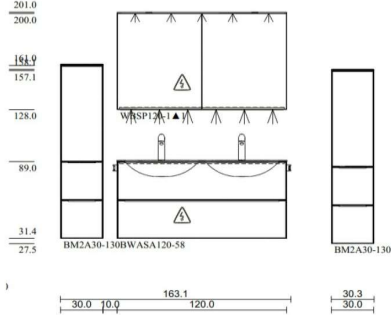
												
<p>Maße: B/H/T ca.</p> <p>Programm: 357 Senso Preisgruppe: 3 Frontausführung: 483 Lack, Macchiato Premium Korpusfarbe: 133 Macchiato Akzentfarbe: Abdeckbodenfarbe: 133 Macchiato Wangenfarbe: Regalfarbe: Sockelfarbe: Waschtischplattenkonsole: Korpusausführung: Griff: 690 Griffleiste Alpinweiß Bohrbild: 17 gerade</p>		<h2>Vorzugskombination</h2>										
Pos.	Stk.	Kurzbezeichnung	Typen-Nr.	Anschlag	Breite (mm)	Höhe (mm)	Tiefe (mm)	Beschreibung				Preis
	1	BWASA120-58	2839		1200	576	461	Waschtisch-US, 2 Auszüge				
	2	Griff MP	7946					Mehrpreis für Griffleiste				
	1	SIA2WT	9383					MP Schubkasten-Ausschnitt f. 2 Becken				
	1	87782	87782		1220			Waschtisch Vivo 122 DWT, Weiss matt aus Duratek ®				
Gesamtwert Basis												1.149,-
	1	WBSP120-1	2725		1200	720		Bad-Spiegelschrank, 3-Türig				
	1	LAPSP110-SET-F	15358		1100			LED Aufsatzleuchten-Set Typ F				
Gesamtwert Spiegelschrank												849,-
	1	BM2A30-130	2990	L	300	1296		Bad-Midischrank, 1 Tür, 2 Auszüge,				
	3	GriffMP	7946					Mehrpreis für Griffleiste				
	1	ADB10-38	10838		303	10	374	Abdeckboden 10mm, Farbe: 133				
Gesamtwert Midischrank												569,-
	1	BM2A30-130	2990	R	300	1296		Bad-Midischrank, 1 Tür, 2 Auszüge,				
	3	GriffMP	7946					Mehrpreis für Griffleiste				
	1	ADB10-38	10838		303	10	374	Abdeckboden 10mm, Farbe: 133				
Gesamtwert Midischrank												569,-
	2	17878	17878					WT Armatur, Grohe Eurosmart M, chrom				je 159,-
	2	HTHA1	3371					Handtuchhalter 1-armig, 044 chrom glanz				je 59,-
<small>Änderungen und Irrtümer vorbehalten</small>										<small>*Preis je 100mm</small>		

Interliving Bad Serie 3710



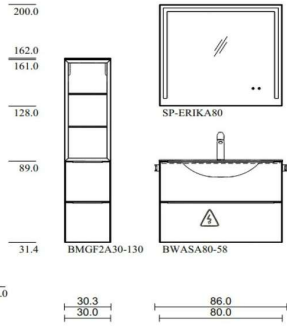

Maße: BH/T ca.

Programm: 357 Senso
Preisgruppe: 3
Frontausführung: 488 Lack, weiß Premium matt
Korpusfarbe: 106 Weiß
Akzentfarbe:
Abdeckbodenfarbe: 106 Weiß
Wangenfarbe:
Regalfarbe:
Sockelfarbe:
Waschtischplattenkonsole:
Korpusausführung:
Griff: 730 Griffleiste Edelstahlfarbig
Bohrbild: 17 Griffleiste gerade

Pos.	Stk.	Kurzbezeichnung	Typen-Nr.	Anschlag	Breite (mm)	Höhe (mm)	Tiefe (mm)	Beschreibung				Preis
	1	BWASA80-58	2836		800	576	461	Waschtisch-US, 2 Auszüge				
	2	GriffMP	7946					Mehrpreis f. Griffleiste				
	1	SIA1WT	9381					MP Schubkasten Ausschnitt f. 1 Becken				
	1	87715	87715					Waschtisch Vivo 80cm, grau matt aus Duratek ®				
Gesamtwert Basis												1.029,-
	1	SP-MIA80	15281		800	720		Spiegel MIA mit LED Bel., beheizb.				
Gesamtwert Spiegelschrank												326,-
	1	BMGF2A30-130	2996	L	300	1296		Flat-Bad-Midischrank, 1 Glastür, 2 Auszüge, #35 #434				
	2	Griff MP	7946					Mehrpreis f. Griffleiste				
	1	ADB10-38	10838		303	10		Abdeckboden 10mm in 106 weiß				
Gesamtwert Beimöbel												768,-

Änderungen und Irrtümer vorbehalten! *Preis je 100mm

Interliving Bad Serie 3710



Maße: B/H/T ca.

Programm: 357 Senso
Preisgruppe: 3
Frontausführung: 496 Lack, Schwarz Premium matt
Korpusfarbe: 127 Schwarz
Akzentfarbe:
Abdeckbodenfarbe: 127 Schwarz
Wangenfarbe:
Regalfarbe:
Sockelfarbe:
Waschtischplattenkonsole:
Korpusausführung:
Griff: 600 Griffleiste Schwarz
Bohrbild: 17 Griffleiste gerade

Pos.	Stk.	Kurzbezeichnung	Typen-Nr.	Anschlag	Breite (mm)	Höhe (mm)	Tiefe (mm)	Beschreibung				Preis
	1	BWBA100-43	2498		1000	432	461	Waschtischunterschrank, 1 Auszug,				
	1	87777	87777		1010		490	Waschbecken Vivo 100, 1010mm, Duratek ®, Schwarz matt				
	1	GRIFFMP	7946					Mehrpriis für Griffleiste				
									Gesamtwert Basis			896,-
	1	SP-MIA100	15282		1000	720		Spiegel MIA, mit Spiegelheizung, LED, B1000xH720mm				
									Gesamtwert Spiegelschrank			354,-
	1	BMF45-130	2972	L	450	1296		Bad-Midischrank, 1 Tür, H 1296mm ohne Griff				
	1	ADB10-38	10838		453	10		Abdeckboden 10mm, B 453mm, #971 Graphitschwarz UM				
	1	PT01-BS	6333					PTO m. Bohrschablone				
									Gesamtwert Beimöbel			377,-

26

ELEGANT & MODERN



Interliving Bad Serie 3710



Interliving Bad Serie 3710

Sanfte Eleganz trifft auf modernes Design.

Ein harmonisches Zusammenspiel von sanften Formen und geradlinigem Design stehen im Mittelpunkt der Produktlinie 3710. Die leicht geschwungenen Rundungen der Waschtische werden durch die matte Oberfläche in Szene gesetzt und verleihen dem Badezimmer eine moderne, aber zugleich wohnliche Ausstrahlung. Die feinen Details, wie die eleganten Griffleisten und die sorgfältig ausgewählten Dekore, sorgen für eine exklusive Note, die Ihren Raum in eine stilvolle Wohlfühloase verwandelt. Die zahlreichen Beimöbel fügen sich harmonisch in das Gesamtkonzept ein und bringen Ordnung in Ihre Badutensilien.

Der Waschtisch – Einzigartiges Design aus Duratek®.

Die innovative Technologie der Duratek® Oberfläche verleiht dem Waschtisch eine besonders weiche und samtige Haptik, ist äußerst strapazierfähig und schnell und unkompliziert zu reinigen. Diesen einzigartigen Waschtisch gibt es auch in Weiß und Grau matt – verleihen Sie Ihrem Bad den luxuriösen Touch.

04 | Unsere Möbelqualität

10 | Technische Informationen

05 | nBOX Schubkastensystem

12 | Möbelkonfiguration

06 | Sortimentsübersicht 3710

43 | Beimöbel

08 | Individuelle Gestaltung

49 | Zubehör

Interliving Bad Serie 3710

UNSERE MÖBELQUALITÄT

Das Materialportfolio der Produktlinie 3710 bietet eine Vielfalt von Qualitätsmerkmalen. Haptisch angenehme Fronten, langlebige und robuste Korpusse aus hochwertigen Materialien und eine modulare Planungsmöglichkeit.



DOPPELTES VERSPRECHEN

Ein sicheres Gefühl ist uns viel wert: Um Sie noch besser unterstützen zu können, verdoppeln wir unsere Kulanzleistungszeit von 5 auf 10 Jahre. Diese umfassende Leistung gilt für alle von uns produzierten Möbel in den Bereichen Küche, Bad und Wohnen.



MADE IN GERMANY

Ausgesuchte Materialien, exzellente Verarbeitung, Perfektion bis ins Detail: Unsere Möbel werden nach höchsten Qualitätskriterien entwickelt und gefertigt.

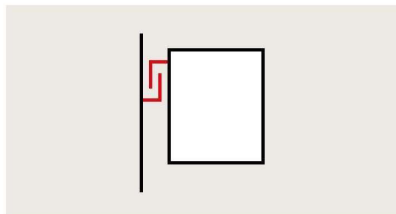

WANDHÄNGEND MONTIERBAR

Alle Badezimmer-Waschtischränke sind serienmäßig mit einem Schwerlastbeschlag zur wandhängenden Montage ausgestattet.



SENSYS SCHARNIERE

Alle Schränke besitzen die neueste Scharniertechnik. Dank der innovativen und langlebigen Silent System-Dämpfung schließen die Türen gleichmäßig und geräuschlos.



IDEAL FÜR BADEZIMMER

Vorgezogene, verschraubte und beidseitig lackierte Rückwände sorgen für eine gute Luftzirkulation und sind deutlich weniger anfällig für Feuchtigkeit.



DAS EXKLUSIVE SCHUBKASTENSYSTEM

Das innovative nBOX-Schubkastensystem setzt Maßstäbe im Interior und bietet Premium-Design und -Technik zu attraktiven Preisen im Serienstandard.

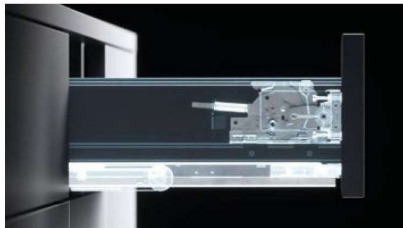

MORE DESIGN.

Das nBOX-System im zeitlosen Schiefergrau sorgt für eine elegante Optik des gesamten Interieurs. Mit einer Zarge von gerade einmal 10,7 mm verbindet die nBOX eine schlanke und moderne Ästhetik mit hoher Stabilität. Die innovative Unterflurschiene ist unsichtbar verbaut und dank der einfachen Justage der nBOX ist ein präzises und gleichmäßiges Fugenbild garantiert.



MORE COMFORT.

Das nBOX-Schubkastensystem überzeugt durch eine perfekt abgestimmte Dämpfung mit Selbsteinzug. Auch bei hoher Traglast bietet es einen sanften und komfortablen Lauf sowie eine hohe Seitenstabilität. Je nach Maß liegt die Gesamtbelastung zwischen 40 und 70 kg. Die grifflosen Möbel können mit der praktischen Push-to-Open-Funktion für Schubkästen, Auszüge und Türen ausgestattet werden.



MORE CHOICES.

Die nBOX ist optional mit Glasseite oder in geschlossener Auszugbox lieferbar. Design-Profile und Design-Cover bieten die Möglichkeit, das nBOX-Design individuell zu gestalten und farbliche Akzente zu setzen. Alle Cover und Profile können werkzeuglos mit einem Handgriff eingesetzt und ausgetauscht werden.

SORTIMENTSÜBERSICHT 3710

Für Ihre Badplanung stehen Ihnen 5 Möbelbreiten zur Verfügung: 4 Breiten für Einzelwaschtische, 1 Breite für Doppelwaschtische. Passend zu den Breiten erhalten Sie eine Auswahl an Waschtischschränken, Spiegelschränken oder Spiegeln, Beimöbeln und Zubehör.

Einzelwaschtisch

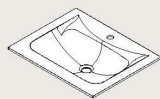

60 cm

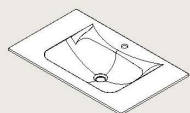

80 cm

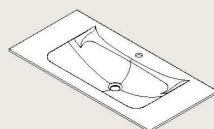

100 cm

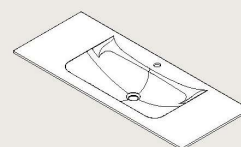

120 cm

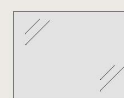
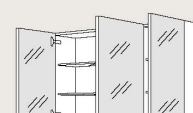
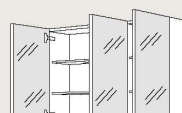
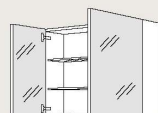
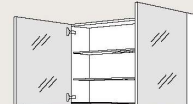
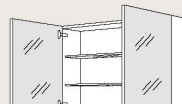
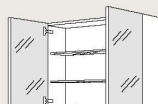
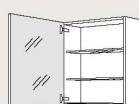
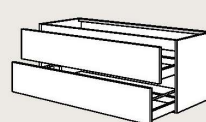
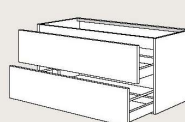
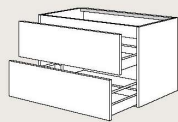
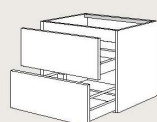
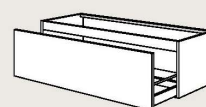
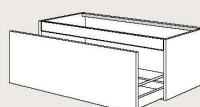
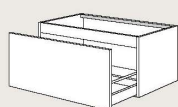
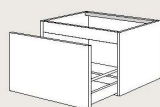

Doppelwaschtisch

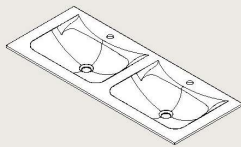

120 cm

WASCHTISCHE

Die Einzelwaschtische sind in den Breiten von 60 bis 120 cm verfügbar, der Doppelwaschtisch in 120 cm Breite.

Alle Waschtische sind wahlweise in **Schwarz matt**, **Grau matt** oder **Weiß matt** erhältlich.

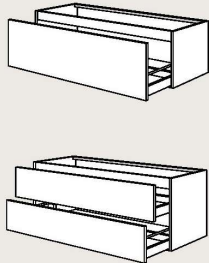

UNTERSCHRÄNKE

Je nach gewünschter Breite des Waschtisches haben Sie die Wahl aus passenden Unterschränkoptionen mit einem oder zwei Auszügen.

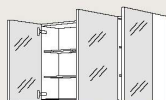
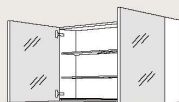

SPIEGELSCHRÄNKE & SPIEGEL

Spiegelschränke sind mit doppelt verspiegelten Türen und soft-close Scharnieren ausgestattet. Auf Wunsch mit innenliegender Doppelsteckdose und fernsteuerbarer Emotion-Beleuchtung erweiterbar.

Spiegel haben einen eingebauten Touch-Sensor mit integrierter LED-Beleuchtung.

Spiegelvarianten:
— = LED-Beleuchtung
• = Touch Dimmer



EMMA



ABRIL



MIA

INDIVIDUELLE GESTALTUNG

Hier finden Sie ein umfangreiches Sortiment an Dekoren und Griffen. Die Wahl der Materialien für Front, Abdeckböden und Griffe bestimmt die Preisgruppe Ihrer Konfiguration. Bitte geben Sie bei Ihrer Bestellung an, für welche Farbvarianten Sie sich entschieden haben. Beachten Sie bitte den Mehrpreis für die gekennzeichneten Griffe.

WASCHTISCHAUSFÜHRUNGEN



Möbelwaschtisch VIVO 60
Duratek®, Weiß matt, ohne Überlauf



Möbelwaschtisch VIVO 60
Duratek®, Schwarz matt, ohne Überlauf



Möbelwaschtisch VIVO 60
Duratek®, Grau matt, ohne Überlauf



FRONTAUSFÜHRUNGEN

Front und Korpus sind frei kombinierbar, die Abdeckböden sind nur bei der Konfiguration der Beimöbel relevant.

Preisgruppe 3



490 Lack, Alpinweiß
Premium matt ⁴



488 Lack, Weiß
Premium matt ⁴



483 Lack, Macchiato
Premium matt ⁴



491 Lack, Schiefergrau
Premium matt ⁴



496 Lack, Schwarz
Premium matt ⁴



341 Lacklaminat, Steingrau
supermatt ²



503 Lacklaminat,
Alpinweiß Hochglanz ²



453 Lacklaminat,
Schiefergrau Hochglanz ²



405 Eiche Sierra
Nachbildung ¹



402 Eiche Havanna
Nachbildung ¹

Preisgruppe 4



969 Lacklaminat,
Sand ultramatt ³



970 Lacklaminat,
Taupegrau ultramatt ³



961 Lacklaminat,
Grafschwarz ultramatt ³

¹ Beidseitig mit Melaminharz beschichtet, umlaufend mit polymerer Kante in Frontfarbe. Türinnenseite in Frontfarbe.

² Postforming-Front mit UV-lackierter PET-Folie beschichtet, waagrecht mit polymerer Kante in Frontfarbe. Türinnenseite in Weiß.

³ Lacklaminatfront mit Anti-Fingerprint-Beschichtung, umlaufend mit polymerer Kante in Frontfarbe. Türinnenseite in Frontfarbe.

⁴ Lackfront mit Anti-Fingerprint-Beschichtung, umlaufend mit polymerer Kante in Frontfarbe. Türinnenseite in Frontfarbe.

Technische Änderungen, Liefermöglichkeiten, Irrtümer und drucktechnisch bedingte Farbabweichungen vorbehalten. Alle Einrichtungsbeispiele sind unverbindlich.

Interliving Bad Serie 3710

GRIFFAUSFÜHRUNGEN



760 Griffleiste Edelstahlfarbig
Pro Griff 41,-
Mehrpreis-Nr.: 7946



730 Griffleiste Schiefergrau
Pro Griff 41,-
Mehrpreis-Nr.: 7946



690 Griffleiste Alpinweiß
Pro Griff 41,-
Mehrpreis-Nr.: 7946



810 Griffleiste Bronze Metallic
Pro Griff 41,-
Mehrpreis-Nr.: 7946



870 Griffleiste Schwarz
Pro Griff 41,-
Mehrpreis-Nr.: 7946



600 Griffleiste Schwarz
Pro Griff 41,-
Mehrpreis-Nr.: 7946



820 Aufschraubgriffleiste Schwarz
Pro Griff 13,-
Mehrpreis-Nr.: 7945



Bohrbild Nr. 17
Mittige Montage

GRIFLOS OHNE GRIFBOHRUNG UND GRIF



MP-PTOSA Push-to-open
Schubkästen und Auszüge
Pro Stück 64,-
Mehrpreis-Nr.: 7962



PTO1 Push-to-open
Türen
Für jede Drehtür bitte ein PTO1 (6341) mitbestellen. (siehe Zubehör)

KORPUS- UND ABDECKBODENAUSFÜHRUNGEN

Auch als Regalfarbe lieferbar.

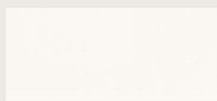

193 Alpinweiß



106 Weiß

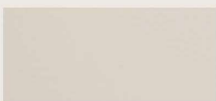

122 Sand



133 Macchiato

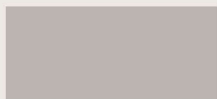

089 Steingrau



071 Taupegrau



194 Schiefergrau*



127 Schwarz



198 Eiche Sierra
Nachbildung



097 Eiche Havanna
Nachbildung

* Auch als Korpusinnendekor verfügbar (Mehrpreis-Nr. 7947). Das Innendekor ist nur beim Korpusdekor 194 Schiefergrau (außen) wählbar.
Korpusbeschaffenheit: Beidseitig mit Melaminharz beschichtet, PP-Kante, hintere Kante mit Feuchtigkeitsschutz belegt.

TECHNISCHE INFORMATIONEN

Alles auf einen Blick: Informationen zu Waschtischmaßen, Installationsvorgaben und Dekor-Materialien finden Sie hier.

EINZELWASCHTISCHE

Alle Maße sind in Millimetern angegeben.

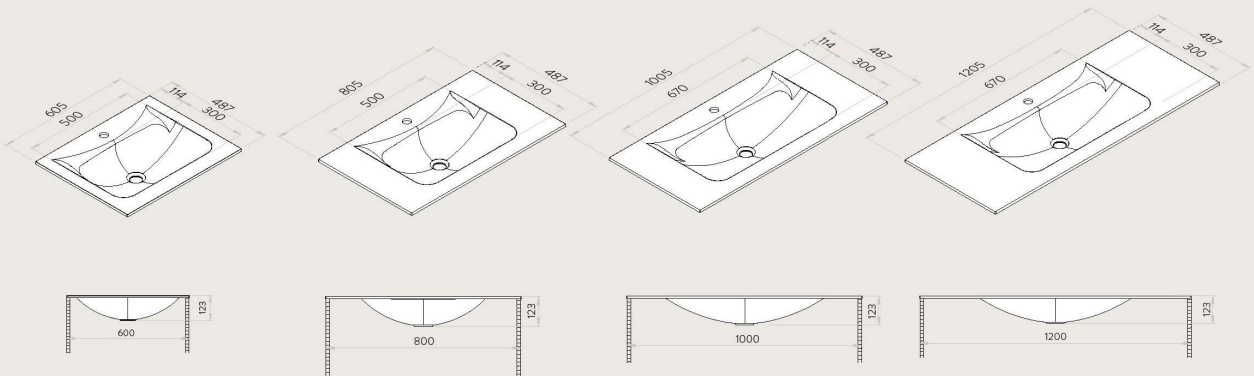

INSTALLATIONSSKIZZE

Um die Montage unserer Badmöbel zu erleichtern, finden Sie in dieser Darstellung die geeignete Positionierung der Möbel zu den Wasseranschlüssen. Alle Maße sind in Millimetern angegeben.

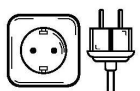
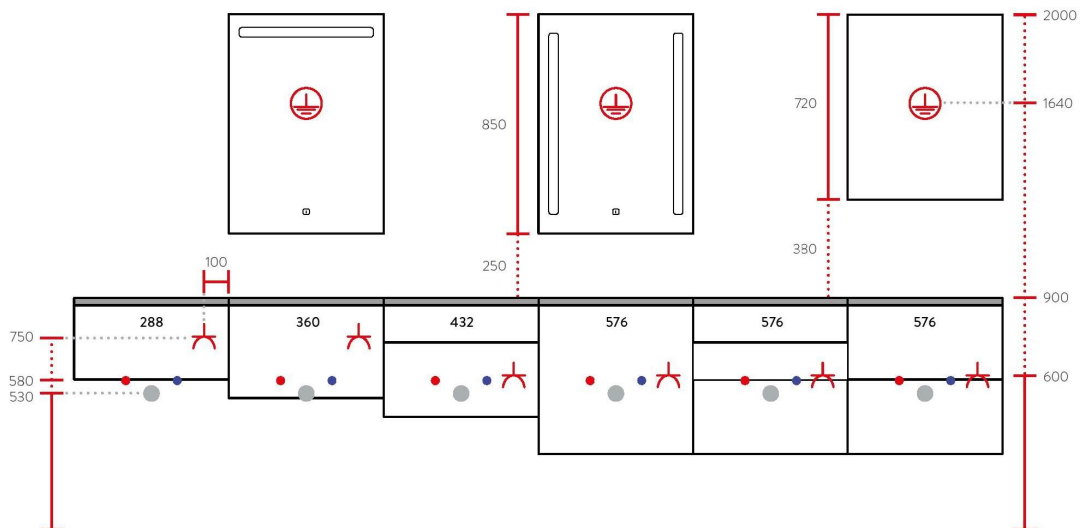

Steckdosentyp F
für die Länder: BG, DE, EE, FI, GR, IS, HR, LV, LT, LU, NL, NO, AT, PT, RO, SE, SI, ES, HU



Steckdosentyp E
für die Länder: BE, FR, PL, SK, CZ, GF, PF, NC, RE



Steckdosentyp J
für die Länder: CH, LI

Interliving Bad Serie 3710

DOPPELWASCHTISCHE

Alle Maße sind in Millimetern angegeben.

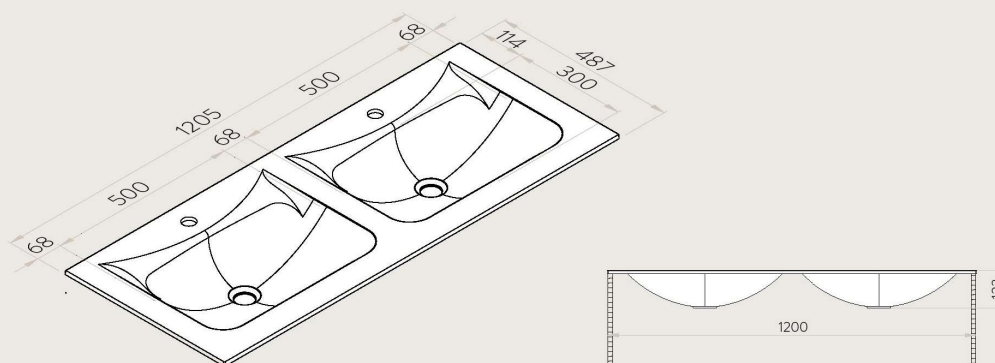

MATERIALPORTFOLIO DER FRONTEN

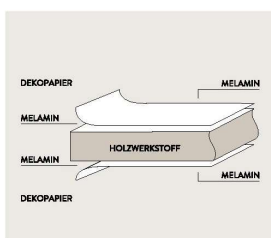

Melamin Direktbeschichtung

- Ermöglicht überzeugende Holzreproduktionen für natürliche Haptik
- Extrem widerstandsfähig
- Pflegeleicht
- Preisgünstig

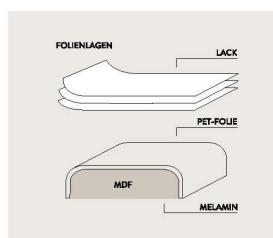

Lacklaminat-Fronten

- Lackierte PET-Folie
- Hochglänzende und softmatte Ausführung
- Allseitig gerundet und fugenlos
- Attraktiver Ersatz für Echtlack-Fronten
- Sehr gutes Preis-Leistungs-Verhältnis

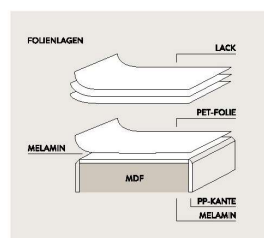

Lacklaminat-Fronten mit Anti-Fingerprint-Beschichtung

- Ultramatt mit umlaufender PP-Kante
- Extrem widerstandsfähig
- Herausragende Pflegeeigenschaften
- Verschleißfreie und hoch vernetzte Funktionsschicht

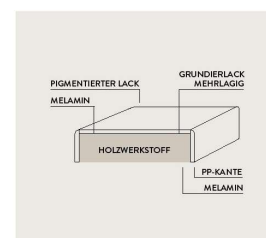

Lackfronten mit Anti-Fingerprint-Beschichtung

- Premium-Mattlack mit umlaufender PP-Kante
- Brillante Farben dank besonderer Mattierungstechnologie
- Herausragende Pflegeeigenschaften
- Sehr hohe Abrieb- und Kratzfestigkeit

MÖBELKONFIGURATION

In vier einfachen Schritten können Sie Ihre Badmöbel mithilfe der folgenden Typenliste zusammenstellen. Ihre Auswahloptionen sind aufsteigend nach folgenden Breiten sortiert: 60, 80, 100 und 120 cm.

- 1 | WASCHTISCH**
Bestimmen Sie den Waschtisch in Ihrer Wunschbreite und Ausführung.
 - 2 | UNTERSCHRANK**
Wählen Sie eine der angeführten Unterschränkvarianten mit gewünschter Dekor- und Griffausführung (Seite 8).
 - 3 | SPIEGEL / SPIEGELSCHRANK**
Kombinieren Sie dazu entweder Spiegel oder Spiegelschrank mit bevorzugter Beleuchtungsoption.
 - 4 | ZUBEHÖR + BEIMÖBEL**
Ergänzen Sie Ihre Planung durch weiteres Zubehör und Beimöbel (Seite 43).
- + | INDIVIDUALISIERUNGSMÖGLICHKEITEN**
Die neuen Design-Cover und Profile ermöglichen es, Badmöbel individuell anzupassen und stilvolle Akzente zu setzen.



LEGENDE



Nicht erhältlich für: USA und Kanada



Energieeffizienzklasse A–G



Mit Emotion Technologie: stufenlos regelbare Farbtemperatur von warmweiß zu kaltweiß

Interliving Bad Serie 3710

BREITE 60 cm

Kurzbezeichnung	Breite in cm	Bestell-Nr.	Preisgruppen					
			2	3	4	7	9	N

Waschtische

 <p>Möbelwaschtisch VIVO 60, Duratek®, ohne Überlauf</p> <p>Ausstattung</p> <ul style="list-style-type: none"> • 1 Becken 500 x 300 x 110 mm • 1 Hahnlochbohrung <p>Maße</p> <ul style="list-style-type: none"> • Außenmaße (B x T): 605 x 487 mm • Höhe: 122 mm <p>Farbe</p> <ul style="list-style-type: none"> • Weiß matt 87774 • Schwarz matt 87773 <p>black edition</p>	87774	87774	—	—	—	—	—	320,-
	87773	87773	—	—	—	—	—	320,-
<p><i>Geruchsverschluss separat bestellen.</i></p> <p><i>Geeignet für den Einbau in Badezimmer-Waschtischschränke BW* / NBW*.</i></p> <p><i>Dieser Waschtisch enthält keinen Überlauf und es kann daher zum Überlaufen des Wassers und folglich zu Wasserschäden am Möbel oder Badezimmer kommen. Bitte setzen Sie für diesen Waschtisch immer einen NICHT VERSCHLIESSBAREN Abfluss (Permanentventil 17710 oder 17732) oder den Clou Ab- und Überlauf (17715) ein.</i></p>								
 <p>Möbelwaschtisch VIVO 60, Duratek®, ohne Überlauf</p> <p>Ausstattung</p> <ul style="list-style-type: none"> • 1 Becken 500 x 300 x 110 mm • 1 Hahnlochbohrung <p>Maße</p> <ul style="list-style-type: none"> • Außenmaße: 605 x 487 mm • Höhe: 122 mm <p>Farbe</p> <ul style="list-style-type: none"> • Grau matt 	87714	87714	—	—	—	—	—	320,-
<p><i>Geruchsverschluss separat bestellen.</i></p> <p><i>Geeignet für den Einbau in Badezimmer-Waschtischschränke BW* / NBW*.</i></p> <p><i>Dieser Waschtisch enthält keinen Überlauf und es kann daher zum Überlaufen des Wassers und folglich zu Wasserschäden am Möbel oder Badezimmer kommen. Bitte setzen Sie für diesen Waschtisch immer einen NICHT VERSCHLIESSBAREN Abfluss (Permanentventil 17710 oder 17732) oder den Clou Ab- und Überlauf (17715) ein.</i></p>								
 <p>Clou Ab- und Überlauf</p> <p>Ausstattung</p> <ul style="list-style-type: none"> • für Waschtische ohne sichtbaren Überlauf • Güteüberwachung nach EN 274-3 • hygienisch durch optimales Strömungsverhalten • Ablauf verschließbar • Betätigung über Hebelgestänge • Überlauffunktion unsichtbar • in Länge und Höhe an Waschtisch anpassbar • Ablaufventil verchromt <p>Lieferumfang</p> <ul style="list-style-type: none"> • Ablaufventil • Betätigungshebel • Stopfen • Waschbeckenanschluss 	17715	17715	—	—	—	—	—	72,-

Interliving Bad Serie 3710

BREITE 60 cm



Kurzbezeichnung	Breite in cm	Bestell-Nr.	Preisgruppen					
			2	3	4	7	9	N

Waschtisch-Unterschranke

	<p>Mehrpreis für Korpusinnendekor in Schiefergrau</p> <p>für Schränke mit Innen- und Außen-dekor in Nr. 194 Schiefergrau</p> <p>Berechnet wird ein Mehrpreis pro Schrank.</p>	<p>MP-KID</p>	<p>7947</p>	<p>—</p>	<p>39,-</p>	<p>39,-</p>	<p>—</p>	<p>—</p>	<p>—</p>
<p>429</p>	<p>Waschtischschrank 1 Innenblende, 1 Auszug mit Holzrückwand für bauseitige Siphon-Aussparung, Höhe: 432 mm, Seitentiefe: 461 mm</p>	<p>BWBA</p>	<p>60 -43</p>	<p>2495</p>	<p>—</p>	<p>374,-</p>	<p>381,-</p>	<p>—</p>	<p>—</p>
<p>Geeignet für Ein- und Aufbau-Waschtische.</p>									
<p>285</p>	<p>Waschtischschrank 1 Innenblende, 1 Schubkasten mit Auszugsblende mit Holzrückwand für bauseitige Siphon-Aussparung, 1 Auszug mit Holzrückwand für bauseitige Siphon-Aussparung, Höhe: 576 mm, Seitentiefe: 461 mm</p>	<p>BWASA</p>	<p>60 -58</p>	<p>2835</p>	<p>—</p>	<p>487,-</p>	<p>506,-</p>	<p>—</p>	<p>—</p>
<p>Geeignet für Ein- und Aufbau-Waschtische.</p>									
	<p>Mehrpreis für Siphon-Aussparung an Waschtischunterschrank BW* / NBW* mit Ausschnitt für 1 Becken, geeignet für Schubkästen oder Auszüge mit Holzrückwand ab 450 mm Breite</p>	<p>SIA1WT</p>	<p>9381</p>	<p>—</p>	<p>32,-</p>	<p>32,-</p>	<p>—</p>	<p>—</p>	<p>—</p>
<p>Ausschnittmaße: 250 mm tief, 210 mm breit</p>									
					<p><i>Berechnet wird ein Mehrpreis pro Schubkasten / Auszug. Bei Waschtischschränken BW* und NBW* in den Höhen 432 mm, 554 mm, 576 mm, 603 mm und 630 mm wird der untere Schubkasten / Auszug ohne Ausschnitt geliefert. Tiefenkürzungen sind nicht zulässig! MP-PTOSA (7962) ist mit Siphon-Aussparung erst ab 500 mm Schrankbreite einsetzbar.</i></p>				

Interliving Bad Serie 3710

BREITE 60 cm

		Kurzbezeichnung		Preisgruppen					
		Breite in cm	Bestell-Nr.	2	3	4	7	9	N
 <p>USA CAN 2700K-6500K F</p>	<p>LED Aufsatzleuchten-Set Lilium Big Emotion bestehend aus:</p> <p>LED Aufsatzleuchten-Set Lilium Big Emotion bestehend aus: 1 LED Aufsatzleuchte Lilium Big Emotion (LABSP*) • 10 Watt • LED - 12 V DC, 2700 - 6500 K • Energieeffizienzklasse F • Schutzart IP 44</p> <p>1 Doppelsteckdose (33318) • Steckdosen-Typ F • Schutzart IP 44</p> <p>1 LED Startset mit ZigBee Emotion Dimmer (15055 - LSET-SMART36)</p> <p>1 Sicherheitsbox Glasgow (15195)</p>	LABSP	50 -SET-F 15341	—	—	—	—	—	318,-
	<p>wie vor, jedoch 1 Doppelsteckdose (33319) • Steckdosen-Typ E • Schutzart IP 44</p>	LABSP	50 -SET-E 15359	—	—	—	—	—	318,-
	<p>wie vor, jedoch 1 Doppelsteckdose (33321) • Steckdosen-Typ J • Schutzart IP 44</p>	LABSP	50 -SET-J 15371	—	—	—	—	—	327,-
 <p>USA CAN 2700K-6500K G</p>	<p>LED Aufsatzleuchten-Set SOL bestehend aus:</p> <p>1 LED Aufsatzleuchte SOL (LASOL*) • 7,36 Watt • LED -12 V DC, 2700 - 6500 K • Energieeffizienzklasse G • Schutzart IP 44</p> <p>1 Doppelsteckdose (33318) • Steckdosen-Typ F • Schutzart IP 44</p> <p>1 LED Startset mit ZigBee Emotion Dimmer (15055 - LSET-SMART36)</p> <p>1 Sicherheitsbox Glasgow (15195)</p>	LASOL	50 -SET-F 15346	—	—	—	—	—	317,-
	<p>wie vor, jedoch 1 Doppelsteckdose (33319) • Steckdosen-Typ E • Schutzart IP 44</p>	LASOL	50 -SET-E 15363	—	—	—	—	—	317,-
	<p>wie vor, jedoch 1 Doppelsteckdose (33321) • Steckdosen-Typ J • Schutzart IP 44</p>	LASOL	50 -SET-J 15375	—	—	—	—	—	326,-

Interliving Bad Serie 3710

BREITE 60 cm

		Kurzbezeichnung		Preisgruppen						
		Breite in cm	Bestell-Nr.	2	3	4	7	9	N	
 <p>USA CAN</p> <p>2700K-6500K</p> <p>G</p>	<p>LED Aufsatzleuchten-Set bestehend aus:</p> <p>1 LED Aufsatzleuchte (LAPSP*)</p> <ul style="list-style-type: none"> • 5 Watt • LED - 12 V DC, 2700 - 6500 K • Energieeffizienzklasse G • Schutzart IP 44 <p>1 Doppelsteckdose (33318)</p> <ul style="list-style-type: none"> • Steckdosen-Typ F • Schutzart IP 44 <p>1 LED Startset mit ZigBee Emotion Dimmer (15055 - LSET-SMART36)</p> <p>1 Sicherheitsbox Glasgow (15195)</p> <p>Lieferbar in: 014 Edelstahl-Optik, 010 Schwarz</p>	LAPSP	50 -SET-F	15355	—	—	—	—	—	310,-
	<p>wie vor, jedoch</p> <p>1 Doppelsteckdose (33319)</p> <ul style="list-style-type: none"> • Steckdosen-Typ E • Schutzart IP 44 	LAPSP	50 -SET-E	15367	—	—	—	—	—	310,-
	<p>wie vor, jedoch</p> <p>1 Doppelsteckdose (33321)</p> <ul style="list-style-type: none"> • Steckdosen-Typ J • Schutzart IP 44 	LAPSP	50 -SET-J	15379	—	—	—	—	—	320,-

Interliving Bad Serie 3710

BREITE 60 cm

Kurzbezeichnung	Breite in cm	Bestell-Nr.	Preisgruppen					
			2	3	4	7	9	N

Spiegel

 		<p>Spiegel MIA beheizbar mit LED-Beleuchtung 720 mm hoch, 30 mm tief, umlaufend sandgestrahlte LED-Lichtfenster, 12 mm breit, LED - 12 V DC, 5700 K, Schutzklasse IP 44, 1 Aluminiumrahmen, 1 Touchsensor, 1 Anschlusskabel / 230 - 240 V Energieeffizienzklasse F</p>	<p>SP-MIA 60</p>	15280	—	—	—	—	—	299,-
		<p>Spiegel EMMA TOUCH mit LED-Beleuchtung 720 mm hoch, 25 mm tief, 2 sandgestrahlte LED-Lichtfenster, 40 mm breit, LED - 22 W, 5700 K, Schutzklasse IP 44, 1 Aluminiumrahmen, 1 Touchsensor, 1 Anschlusskabel / 230 - 240 V Energieeffizienzklasse F</p>	<p>SP-EMMA 60</p>	15206	—	—	—	—	—	274,-
		<p>Spiegel ABRIL mit umlaufender LED-Beleuchtung Durchmesser 600 mm, 42 mm tief, 1 Kunststoffrahmen silber, 1 umlaufendes Kunststoffprofil mit LED-Beleuchtung, LED - 12 V DC, 3000 - 6500 K, Schutzklasse IP 44, 1 Touch Dimmer, 1 Anschlusskabel / 220 - 240 V Energieeffizienzklasse E</p>	<p>SP-ABRIL 60</p>	15127	—	—	—	—	—	236,-

Interliving Bad Serie 3710

BREITE 80 cm

Kurzbezeichnung	Breite in cm	Bestell-Nr.	Preisgruppen					
			2	3	4	7	9	N

Waschtische

 <p>Möbelwaschtisch VIVO 80, Duratek®, ohne Überlauf</p> <p>Ausstattung</p> <ul style="list-style-type: none"> • 1 Becken 500 x 300 x 110 mm • 1 Hahnlochbohrung <p>Maße</p> <ul style="list-style-type: none"> • Außenmaße (B x T): 805 x 487 mm • Höhe: 122 mm <p>Farbe</p> <ul style="list-style-type: none"> • Weiß matt 87776 • Schwarz matt 87775 <p>black edition</p>	87776	87776	—	—	—	—	—	352,-
	87775	87775	—	—	—	—	—	352,-
<p><i>Geruchsverschluss separat bestellen.</i></p> <p><i>Geeignet für den Einbau in Badezimmer-Waschtischschränken BW* / NBW*.</i></p> <p><i>Dieser Waschtisch enthält keinen Überlauf und es kann daher zum Überlaufen des Wassers und folglich zu Wasserschäden am Möbel oder Badezimmer kommen. Bitte setzen Sie für diesen Waschtisch immer einen NICHT VERSCHLIESSBAREN Abfluss (Permanentventil 17710 oder 17732) der den Clou Ab- und Überlauf (17715) ein.</i></p>								
 <p>Möbelwaschtisch VIVO 80, Duratek®, ohne Überlauf</p> <p>Ausstattung</p> <ul style="list-style-type: none"> • 1 Becken 500 x 300 x 110 mm • 1 Hahnlochbohrung <p>Maße</p> <ul style="list-style-type: none"> • Außenmaße: 805 x 487 mm • Höhe: 122 mm <p>Farbe</p> <p>Grau matt</p>	87715	87715	—	—	—	—	—	352,-
<p><i>Geruchsverschluss separat bestellen.</i></p> <p><i>Geeignet für den Einbau in Badezimmer-Waschtischschränken BW* / NBW*.</i></p> <p><i>Dieser Waschtisch enthält keinen Überlauf und es kann daher zum Überlaufen des Wassers und folglich zu Wasserschäden am Möbel oder Badezimmer kommen. Bitte setzen Sie für diesen Waschtisch immer einen NICHT VERSCHLIESSBAREN Abfluss (Permanentventil 17710 oder 17732) oder den Clou Ab- und Überlauf (17715) ein.</i></p>								
 <p>Clou Ab- und Überlauf</p> <p>Ausstattung</p> <ul style="list-style-type: none"> • für Waschtische ohne sichtbaren Überlauf • Güteüberwachung nach EN 274-3 • hygienisch durch optimales Strömungsverhalten • Ablauf verschließbar • Betätigung über Hebelgestänge • Überlauffunktion unsichtbar • in Länge und Höhe an Waschtisch anpassbar • Ablaufventil verchromt <p>Lieferumfang</p> <ul style="list-style-type: none"> • Ablaufventil • Betätigungshebel • Stopfen • Waschbeckenanschluss 	17715	17715	—	—	—	—	—	72,-

Interliving Bad Serie 3710

BREITE 80 cm

Kurzbezeichnung	Breite in cm	Bestell-Nr.	Preisgruppen					
			2	3	4	7	9	N

Unterschränke



	<p>Mehrpreis für Korpusinnendekor in Schiefergrau</p> <p>für Schränke mit Innen- und Außen-dekor in Nr. 194 Schiefergrau</p> <p>Berechnet wird ein Mehrpreis pro Schrank.</p>	<p>MP-KID</p>	<p>7947</p>	<p>—</p>	<p>39,-</p>	<p>39,-</p>	<p>—</p>	<p>—</p>	<p>—</p>
	<p>Waschtischschrank 1 Innenblende, 1 Auszug mit Holzrückwand für bauseitige Siphon-Aussparung, Höhe: 432 mm, Seitentiefe: 461 mm</p>	<p>BWBA</p>	<p>80 -43 2496</p>	<p>—</p>	<p>417,-</p>	<p>429,-</p>	<p>—</p>	<p>—</p>	<p>—</p>
	<p>Waschtischschrank 1 Innenblende, 1 Schubkasten mit Auszugsblende mit Holzrückwand für bauseitige Siphon-Aussparung, 1 Auszug mit Holzrückwand für bauseitige Siphon-Aussparung, Höhe: 576 mm, Seitentiefe: 461 mm</p>	<p>BWASA</p>	<p>80 -58 2836</p>	<p>—</p>	<p>564,-</p>	<p>598,-</p>	<p>—</p>	<p>—</p>	<p>—</p>
	<p>Mehrpreis für Siphon-Aussparung an Waschtischunterschränken BW* / NBW* mit Ausschnitt für 1 Becken, geeignet für Schubkästen oder Auszüge mit Holzrückwand ab 450 mm Breite</p> <p>Ausschnittmaße: 250 mm tief, 210 mm breit</p>	<p>SIA1WT</p>	<p>9381</p>	<p>—</p>	<p>32,-</p>	<p>32,-</p>	<p>—</p>	<p>—</p>	<p>—</p>

Interliving Bad Serie 3710

BREITE 80 cm



Kurzbezeichnung	Breite in cm	Bestell-Nr.	Preisgruppen					
			2	3	4	7	9	N

Spiegelschränke

 <p>717</p>	<p>Spiegelschrank 2 Spiegeltüren, 2 Glaseinlegeböden, Wandschrank-Unterboden mit angearbeiteter Profilleiste in Edelstahl-Optik, Gesamttiefe: 210 mm, Seitentiefe: 202 mm, Nutztiefe: 178 mm, Höhe: 720 mm</p> <p>Pro Tür wird ein Griff mitgeliefert, der optional montiert werden kann.</p>	<p>WBSP 80 -1 2722</p>	<p>— 535,- 535,- — — —</p> <p><i>Höhen-, Breiten- und Tiefenkürzungen sind nicht zulässig!</i></p>
 <p>717</p>	<p>Spiegelschrank, asymmetrisch 1 Spiegeltür, 497 mm breit, 1 Spiegeltür, 297 mm breit, 2 Glaseinlegeböden, Wandschrank-Unterboden mit angearbeiteter Profilleiste in Edelstahl-Optik, Gesamttiefe: 210 mm, Seitentiefe: 202 mm, Nutztiefe: 178 mm, Höhe: 720 mm</p> <p>Pro Tür wird ein Griff mitgeliefert, der optional montiert werden kann.</p>	<p>WBSPA 80 -1 2728</p>	<p>— 564,- 564,- — — —</p> <p><i>Höhen-, Breiten- und Tiefenkürzungen sind nicht zulässig!</i></p>
 <p>F</p>	<p>LED Aufsatzleuchten-Set Peonia bestehend aus:</p> <p>1 LED Aufsatzleuchte Peonia (LAPEO*) zur Planung auf Spiegelschränken WBSP* und Spiegel mit seitlicher Facette SPL-FAC*</p> <ul style="list-style-type: none"> • 9,3 Watt • LED - 12 V DC, 2700 - 6500 K • Energieeffizienzklasse F • Schutzart IP 44 <p>1 Doppelsteckdose Typ F (33318)</p> <ul style="list-style-type: none"> • Steckdosen-Typ F • Schutzart IP 44 <p>1 LED Startset mit ZigBee Emotion Dimmer Smart Switch (15055 - LSET-SMART36)</p> <p>1 Sicherheitsbox Glasgow (15195)</p>	<p>LAPEO 80- SET-F 15457</p>	<p>— — — — — 326,-</p>
	<p>wie vor, jedoch 1 Doppelsteckdose (33319)</p> <ul style="list-style-type: none"> • Steckdosen-Typ E • Schutzart IP 44 	<p>LAPEO 80- SET-E 15462</p>	<p>— — — — — 326,-</p>
	<p>wie vor, jedoch 1 Doppelsteckdose (33321)</p> <ul style="list-style-type: none"> • Steckdosen-Typ J • Schutzart IP 44 	<p>LAPEO 80- SET-J 15475</p>	<p>— — — — — 335,-</p>

Interliving Bad Serie 3710

BREITE 80 cm

		Kurzbezeichnung		Preisgruppen						
		Breite in cm	Bestell-Nr.	2	3	4	7	9	N	
 <p>LED Aufsatzleuchten-Set Lilium Big Emotion bestehend aus:</p> <p>1 LED Aufsatzleuchte Lilium Big Emotion (LABSP*)</p> <ul style="list-style-type: none"> • 14 Watt • LED - 12 V DC, 2700 - 6500 K • Energieeffizienzklasse F • Schutzart IP 44 <p>1 Doppelsteckdose (33318)</p> <ul style="list-style-type: none"> • Steckdosen-Typ F • Schutzart IP 44 <p>1 LED Startset mit ZigBee Emotion Dimmer Smart Switch (15055 - LSET-SMART36)</p> <p>1 Sicherheitsbox Glasgow (15195)</p>	LABSP	70 -SET-F	15342	—	—	—	—	—	331,-	
	<p>wie vor, jedoch</p> <p>1 Doppelsteckdose (33319)</p> <ul style="list-style-type: none"> • Steckdosen-Typ E • Schutzart IP 44 	LABSP	70 -SET-E	15360	—	—	—	—	—	331,-
	<p>wie vor, jedoch</p> <p>1 Doppelsteckdose (33321)</p> <ul style="list-style-type: none"> • Steckdosen-Typ J • Schutzart IP 44 	LABSP	70 -SET-J	15372	—	—	—	—	—	340,-
 <p>LED Aufsatzleuchten-Set SOL bestehend aus:</p> <p>1 LED Aufsatzleuchte SOL (LASOL*)</p> <ul style="list-style-type: none"> • 10,46 Watt • LED -12 V DC, 2700 - 6500 K • Energieeffizienzklasse G • Schutzart IP 44 <p>1 Doppelsteckdose (33318)</p> <ul style="list-style-type: none"> • Steckdosen-Typ F • Schutzart IP 44 <p>1 LED Startset mit ZigBee Emotion Dimmer Smart Switch (15055 - LSET-SMART36)</p> <p>1 Sicherheitsbox Glasgow (15195)</p>	LASOL	70 -SET-F	15350	—	—	—	—	—	326,-	
	<p>wie vor, jedoch</p> <p>1 Doppelsteckdose (33319)</p> <ul style="list-style-type: none"> • Steckdosen-Typ E • Schutzart IP 44 	LASOL	70 -SET-E	15364	—	—	—	—	—	326,-
	<p>wie vor, jedoch</p> <p>1 Doppelsteckdose (33321)</p> <ul style="list-style-type: none"> • Steckdosen-Typ J • Schutzart IP 44 	LASOL	70 -SET-J	15376	—	—	—	—	—	335,-

Interliving Bad Serie 3710

BREITE 80 cm

		Kurzbezeichnung		Preisgruppen						
		Breite in cm	Bestell-Nr.	2	3	4	7	9	N	
 <p>USA CAN</p> <p>2700K-6500K</p> <p>G</p>	<p>LED Aufsatzleuchten-Set bestehend aus:</p> <p>1 LED Aufsatzleuchte (LAPSP*) • 7 Watt • LED - 12 V DC, 2700 - 6500 K • Energieeffizienzklasse G • Schutzart IP 44</p> <p>1 Doppelsteckdose (33318) • Steckdosen-Typ F • Schutzart IP 44</p> <p>1 LED Startset mit ZigBee Emotion Dimmer (15055 - LSET-SMART36)</p> <p>1 Sicherheitsbox Glasgow (15195)</p> <p>Lieferbar in: 014 Edelstahl-Optik, 010 Schwarz</p>	LAPSP	70 -SET-F	15356	—	—	—	—	—	318,-
	<p>wie vor, jedoch</p> <p>1 Doppelsteckdose (33319) • Steckdosen-Typ E • Schutzart IP 44</p>	LAPSP	70 -SET-E	15368	—	—	—	—	—	318,-
	<p>wie vor, jedoch</p> <p>1 Doppelsteckdose (33321) • Steckdosen-Typ J • Schutzart IP 44</p>	LAPSP	70 -SET-J	15380	—	—	—	—	—	327,-

Interliving Bad Serie 3710

BREITE 80 cm

Kurzbezeichnung	Breite in cm	Bestell-Nr.	Preisgruppen					
			2	3	4	7	9	N

Spiegel

 <p>USA CAN F</p>	<p>Spiegel MIA beheizbar mit LED-Beleuchtung 720 mm hoch, 30 mm tief, umlaufend sandgestrahlte LED-Lichtfenster, 12 mm breit, LED - 12 V DC, 5700 K, Schutzklasse IP 44, 1 Aluminiumrahmen, 1 Touchsensor, 1 Anschlusskabel / 230 - 240 V Energieeffizienzklasse F</p>	SP-MIA	80	15281	—	—	—	—	—	—	324,-
 <p>USA CAN F</p>	<p>Spiegel EMMA TOUCH mit LED-Beleuchtung 720 mm hoch, 25 mm tief, 2 sandgestrahlte LED-Lichtfenster, 40 mm breit, LED - 22 W, 5700 K, Schutzklasse IP 44, 1 Aluminiumrahmen, 1 Touchsensor, 1 Anschlusskabel / 230 - 240 V Energieeffizienzklasse F</p>	SP-EMMA	80	15208	—	—	—	—	—	—	281,-
 <p>USA CAN E</p>	<p>Spiegel ABRIL mit umlaufender LED-Beleuchtung Durchmesser 800 mm, 42 mm tief, 1 Kunststoffrahmen silber, 1 umlaufendes Kunststoffprofil mit LED Beleuchtung, LED - 12 V DC, 3000 - 6500 K, Schutzklasse IP 44, 1 Touch Dimmer, 1 Anschlusskabel / 220 - 240 V Energieeffizienzklasse E</p>	SP-ABRIL	80	15128	—	—	—	—	—	—	308,-

Interliving Bad Serie 3710

BREITE 100 cm

Kurzbezeichnung	Breite in cm	Bestell-Nr.	Preisgruppen					
			2	3	4	7	9	N

Waschtische

 <p>Möbelwaschtisch VIVO 100, Duratek®, ohne Überlauf</p> <p>Ausstattung</p> <ul style="list-style-type: none"> • 1 Becken 670 x 300 x 110 mm • 1 Hahnlochbohrung <p>Maße</p> <ul style="list-style-type: none"> • Außenmaße (B x T): 1005 x 487 mm • Höhe: 122 mm <p>Farbe</p> <ul style="list-style-type: none"> • Weiß matt 87778 • Schwarz matt 87777 <p>black edition</p>	87778	87778	—	—	—	—	—	399,-
	87777	87777	—	—	—	—	—	399,-
<p><i>Geruchsverschluss separat bestellen.</i></p> <p><i>Geeignet für den Einbau in Badezimmer-Waschtischschränken BW* / NBW*.</i></p> <p><i>Dieser Waschtisch enthält keinen Überlauf und es kann daher zum Überlaufen des Wassers und folglich zu Wasserschäden am Möbel oder Badezimmer kommen. Bitte setzen Sie für diesen Waschtisch immer einen NICHT VERSCHLIESSBAREN Abfluss (Permanentventil 17710 oder 17732) oder den Clou Ab- und Überlauf (17715) ein.</i></p>								
 <p>Möbelwaschtisch VIVO 100, Duratek®, ohne Überlauf</p> <p>Ausstattung</p> <ul style="list-style-type: none"> • 1 Becken 670 x 300 x 110 mm • 1 Hahnlochbohrung <p>Maße</p> <ul style="list-style-type: none"> • Außenmaße: 1005 x 487 mm • Höhe: 122 mm <p>Farbe</p> <ul style="list-style-type: none"> • Grau matt 	87721	87721	—	—	—	—	—	399,-
<p><i>Geruchsverschluss separat bestellen.</i></p> <p><i>Geeignet für den Einbau in Badezimmer-Waschtischschränken BW* / NBW*.</i></p> <p><i>Dieser Waschtisch enthält keinen Überlauf und es kann daher zum Überlaufen des Wassers und folglich zu Wasserschäden am Möbel oder Badezimmer kommen. Bitte setzen Sie für diesen Waschtisch immer einen NICHT VERSCHLIESSBAREN Abfluss (Permanentventil 17710 oder 17732) oder den Clou Ab- und Überlauf (17715) ein.</i></p>								
 <p>Clou Ab- und Überlauf</p> <p>Ausstattung</p> <ul style="list-style-type: none"> • für Waschtische ohne sichtbaren Überlauf • Güteüberwachung nach EN 274-3 • hygienisch durch optimales Strömungsverhalten • Ablauf verschließbar • Betätigung über Hebelgestänge • Überlauffunktion unsichtbar • in Länge und Höhe an Waschtisch anpassbar • Ablaufventil verchromt <p>Lieferumfang</p> <ul style="list-style-type: none"> • Ablaufventil • Betätigungshebel • Stopfen • Waschbeckenanschluss 	17715	17715	—	—	—	—	—	72,-

Interliving Bad Serie 3710

BREITE 100 cm

Kurzbezeichnung	Breite in cm	Bestell-Nr.	Preisgruppen					
			2	3	4	7	9	N

Unterschränke

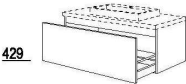
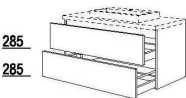
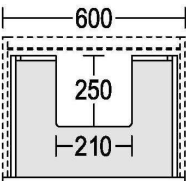
 <p>Mehrpreis für Korpusinnendekor in Schiefergrau</p> <p>für Schränke mit Innen- und Außen-dekor in Nr. 194 Schiefergrau</p> <p>Berechnet wird ein Mehrpreis pro Schrank.</p>	MP-KID			7947	—	39,-	39,-	—	—	—	
 <p>Waschtischschrank 1 Innenblende, 1 Auszug mit Holzrückwand für bauseitige Siphon-Aussparung, Höhe: 432 mm, Seitentiefe: 461 mm</p> <p>Geeignet für Ein- und Aufbau-Waschtische.</p>	BWBA	100	-43	2498	—	453,-	467,-	—	—	—	
 <p>Waschtischschrank 1 Innenblende, 1 Schubkasten mit Auszugsblende mit Holzrückwand für bauseitige Siphon-Aussparung, 1 Auszug mit Holzrückwand für bauseitige Siphon-Aussparung, Höhe: 576 mm, Seitentiefe: 461 mm</p> <p>Geeignet für Ein- und Aufbau-Waschtische.</p>	BWASA	100	-58	2838	—	601,-	639,-	—	—	—	
 <p>Mehrpreis für Siphon-Aussparung an Waschtischunterschränken BW* / NBW* mit Ausschnitt für 1 Becken, geeignet für Schubkästen oder Auszüge mit Holzrückwand ab 450 mm Breite</p> <p>Ausschnittmaße: 250 mm tief, 210 mm breit</p>	SIA1WT			9381	—	32,-	32,-	—	—	—	

Vom Aufpreis ausgenommen sind alle Schränke, die im Standard bereits innen und außen im gleichen Dekor geliefert werden, bspw. Regale, Glas- und Vitrinenschränke und Schiebetürenschränke, etc.

Die Nutzung des Raumparsiphon 17713 wird empfohlen.

Die Nutzung des Raumparsiphon 17713 wird empfohlen.

Berechnet wird ein Mehrpreis pro Schubkasten / Auszug. Bei Waschtischschränken BW* und NBW* in den Höhen 432 mm, 554 mm, 576 mm, 603 mm und 630 mm wird der untere Schubkasten / Auszug ohne Ausschnitt geliefert.

Tiefenkürzungen sind nicht zulässig!









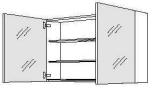

MP-PTOSA (7962) ist mit Siphon-Aussparung erst ab 500 mm Schrankbreite einsetzbar.

Interliving Bad Serie 3710

BREITE 100 cm



Kurzbezeichnung	Breite in cm	Bestell-Nr.	Preisgruppen					
			2	3	4	7	9	N

Spiegelschränke

   <p>Spiegelschrank 2 Spiegeltüren, 2 Glaseinlegeböden, Wandschrank-Unterboden mit angearbeiteter Profilleiste in Edelstahl-Optik, Gesamttiefe: 210 mm, Seitentiefe: 202 mm, Nutztiefe: 178 mm, Höhe: 720 mm</p> <p>Pro Tür wird ein Griff mitgeliefert, der optional montiert werden kann.</p>	<p>WBSP 100 -1 2724</p>	<p>— 589,- 589,- — — —</p> <p><i>Höhen-, Breiten- und Tiefenkürzungen sind nicht zulässig!</i></p>
   <p>Spiegelschrank 3 Spiegeltüren, 4 Glaseinlegeböden, 1 Mittelseite, Wandschrank-Unterboden mit angearbeiteter Profilleiste in Edelstahl-Optik, Gesamttiefe: 210 mm, Seitentiefe: 202 mm, Nutztiefe: 178 mm, Höhe: 720 mm</p> <p>Türbreiten je Korpusbreite: 1000 mm: 297 / 397 / 297 mm</p> <p>Pro Tür wird ein Griff mitgeliefert, der optional montiert werden kann.</p>	<p>WBSP3 100 -1 2730</p>	<p>— 721,- 721,- — — —</p> <p><i>Bitte geben Sie bei der Bestellung den Anschlag der mittleren Tür an.</i> <i>Höhen-, Breiten- und Tiefenkürzungen sind nicht zulässig!</i></p>
    <p>LED Aufsatzleuchten-Set Peonia bestehend aus:</p> <p>1 LED Aufsatzleuchte Peonia (LAPEO*) zur Planung auf Spiegelschränken WBSP* und Spiegel mit seitlicher Facette SPL-FAC*</p> <ul style="list-style-type: none"> • 11,7 Watt • LED - 12 V DC, 2700 - 6500 K • Energieeffizienzklasse F • Schutzart IP 44 <p>1 Doppelsteckdose Typ F (33318)</p> <ul style="list-style-type: none"> • Steckdosen- Typ F • Schutzart IP 44 <p>1 LED Startset mit ZigBee Emotion Dimmer Smart Swich (15055 - LSET-SMART36)</p> <p>1 Sicherheitsbox Glasgow (15195)</p>	<p>LAPEO 100- SET-F 15459</p>	<p>— — — — — 354,-</p>
<p>wie vor, jedoch 1 Doppelsteckdose (33319)</p> <ul style="list-style-type: none"> • Steckdosen-Typ E • Schutzart IP 44 	<p>LAPEO 100- SET-E 15464</p>	<p>— — — — — 354,-</p>
<p>wie vor, jedoch 1 Doppelsteckdose (33321)</p> <ul style="list-style-type: none"> • Steckdosen-Typ J • Schutzart IP 44 	<p>LAPEO 100- SET-J 15477</p>	<p>— — — — — 363,-</p>

Interliving Bad Serie 3710

BREITE 100 cm

		Kurzbezeichnung		Preisgruppen					
		Breite in cm	Bestell-Nr.	2	3	4	7	9	N
 <p>F</p>	<p>LED Aufsatzleuchten-Set Lilium Big Emotion bestehend aus:</p> <p>1 LED Aufsatzleuchte Lilium Big Emotion (LABSP*)</p> <ul style="list-style-type: none"> • 18 Watt • LED - 12 V DC, 2700 - 6500 K • Energieeffizienzklasse F • Schutzart IP 44 <p>1 Doppelsteckdose (33318)</p> <ul style="list-style-type: none"> • Steckdosen-Typ F • Schutzart IP 44 <p>1 LED Startset mit ZigBee Emotion Dimmer Smart Switch (15055 - LSET-SMART36)</p> <p>1 Sicherheitsbox Glasgow (15195)</p>	LABSP	90 -SET-F 15343	—	—	—	—	—	351,-
	<p>wie vor, jedoch</p> <p>1 Doppelsteckdose (33319)</p> <ul style="list-style-type: none"> • Steckdosen-Typ E • Schutzart IP 44 	LABSP	90 -SET-E 15361	—	—	—	—	—	351,-
	<p>wie vor, jedoch</p> <p>1 Doppelsteckdose (33321)</p> <ul style="list-style-type: none"> • Steckdosen-Typ J • Schutzart IP 44 	LABSP	90 -SET-J 15373	—	—	—	—	—	360,-
 <p>G</p>	<p>LED Aufsatzleuchten-Set SOL bestehend aus:</p> <p>1 LED Aufsatzleuchte SOL (LASOL*)</p> <ul style="list-style-type: none"> • 13,56 Watt • LED -12 V DC, 2700 - 6500 K • Energieeffizienzklasse G • Schutzart IP 44 <p>1 Doppelsteckdose (33318)</p> <ul style="list-style-type: none"> • Steckdosen-Typ F • Schutzart IP 44 <p>1 LED Startset mit ZigBee Emotion Dimmer Smart Switch (15055 - LSET-SMART36)</p> <p>1 Sicherheitsbox Glasgow (15195)</p>	LASOL	90 -SET-F 15352	—	—	—	—	—	344,-
	<p>wie vor, jedoch</p> <p>1 Doppelsteckdose (33319)</p> <ul style="list-style-type: none"> • Steckdosen-Typ E • Schutzart IP 44 	LASOL	90 -SET-E 15365	—	—	—	—	—	344,-
	<p>wie vor, jedoch</p> <p>1 Doppelsteckdose (33321)</p> <ul style="list-style-type: none"> • Steckdosen-Typ J • Schutzart IP 44 	LASOL	90 -SET-J 15377	—	—	—	—	—	352,-

Interliving Bad Serie 3710

BREITE 100 cm

		Kurzbezeichnung		Preisgruppen						
		Breite in cm	Bestell-Nr.	2	3	4	7	9	N	
 <p>USA CAN</p> <p>2700K-6500K</p> <p>G</p>	<p>LED Aufsatzleuchten-Set bestehend aus:</p> <p>1 LED Aufsatzleuchte (LAPSP*)</p> <ul style="list-style-type: none"> • 9 Watt • LED - 12 V DC, 2700 - 6500 K • Energieeffizienzklasse G • Schutzart IP 44 <p>1 Doppelsteckdose (33318)</p> <ul style="list-style-type: none"> • Steckdosen-Typ F • Schutzart IP 44 <p>1 LED Startset mit ZigBee Emotion Dimmer Smart Switch (15055 - LSET-SMART36)</p> <p>1 Sicherheitsbox Glasgow (15195)</p> <p>Lieferbar in: 014 Edelstahl-Optik, 010 Schwarz</p>	LAPSP	90 -SET-F	15357	—	—	—	—	—	340,-
	<p>wie vor, jedoch</p> <p>1 Doppelsteckdose (33319)</p> <ul style="list-style-type: none"> • Steckdosen-Typ E • Schutzart IP 44 	LAPSP	90 -SET-E	15369	—	—	—	—	—	340,-
	<p>wie vor, jedoch</p> <p>1 Doppelsteckdose (33321)</p> <ul style="list-style-type: none"> • Steckdosen-Typ J • Schutzart IP 44 	LAPSP	90 -SET-J	15381	—	—	—	—	—	349,-

Interliving Bad Serie 3710

BREITE 100 cm

Kurzbezeichnung	Breite in cm	Bestell-Nr.	Preisgruppen					
			2	3	4	7	9	N

Spiegel

 <p>USA CAN F</p>	<p>Spiegel MIA beheizbar mit LED-Beleuchtung 720 mm hoch, 30 mm tief, umlaufend sandgestrahlte LED-Lichtfenster, 12 mm breit, LED - 12 V DC, 5700 K, Schutzklasse IP 44, 1 Aluminiumrahmen, 1 Touchsensor, 1 Anschlusskabel / 230 - 240 V Energieeffizienzklasse F</p>	SP-MIA	100	15282	—	—	—	—	—	—	352,-
 <p>USA CAN F</p>	<p>Spiegel EMMA TOUCH mit LED-Beleuchtung 720 mm hoch, 25 mm tief, 2 sandgestrahlte LED-Lichtfenster, 40 mm breit, LED - 22 W, 5700 K, Schutzklasse IP 44, 1 Aluminiumrahmen, 1 Touchsensor, 1 Anschlusskabel / 230 - 240 V Energieeffizienzklasse F</p>	SP-EMMA	100	15210	—	—	—	—	—	—	322,-
 <p>USA CAN E</p>	<p>Spiegel ABRIL mit umlaufender LED-Beleuchtung Durchmesser 1000 mm, 42 mm tief, 1 Kunststoffrahmen silber, 1 umlaufendes Kunststoffprofil mit LED Beleuchtung, LED - 12 V DC, 3000 - 6500 K, Schutzklasse IP 44, 1 Touch Dimmer, 1 Anschlusskabel / 220 - 240 V Energieeffizienzklasse E</p>	SP-ABRIL	100	15129	—	—	—	—	—	—	426,-

Interliving Bad Serie 3710

BREITE 120 cm

Kurzbezeichnung	Breite in cm	Bestell-Nr.	Preisgruppen					
			2	3	4	7	9	N

Waschtische

 <p>Möbelwaschtisch VIVO 120, Duratek®, ohne Überlauf</p> <p>Ausstattung</p> <ul style="list-style-type: none"> • 1 Becken 670 x 300 x 110 mm • 1 Hahnlochbohrung <p>Maße</p> <ul style="list-style-type: none"> • Außenmaße (B x T): 1205 x 487 mm • Höhe: 122 mm <p>Farbe</p> <ul style="list-style-type: none"> • Weiß matt 87780 • Schwarz matt 87779 <p>black edition</p>	87780	87780	—	—	—	—	—	469,-
	87779	87779	—	—	—	—	—	469,-
<p><i>Geruchsverschluss separat bestellen.</i></p> <p><i>Geeignet für den Einbau in Badezimmer-Waschtischschränken BW* / NBW*.</i></p> <p><i>Dieser Waschtisch enthält keinen Überlauf und es kann daher zum Überlaufen des Wassers und folglich zu Wasserschäden am Möbel oder Badezimmer kommen. Bitte setzen Sie für diesen Waschtisch immer einen NICHT VERSCHLIESSBAREN Abfluss (Permanentventil 17710 oder 17732) oder den Clou Ab- und Überlauf (17715) ein.</i></p>								
 <p>Möbelwaschtisch VIVO 120, Duratek®, ohne Überlauf</p> <p>Ausstattung</p> <ul style="list-style-type: none"> • 1 Becken 670 x 300 x 110 mm • 1 Hahnlochbohrung <p>Maße</p> <ul style="list-style-type: none"> • Außenmaße: 1205 x 487 mm • Höhe: 122 mm <p>Farbe</p> <ul style="list-style-type: none"> • Grau matt 	87724	87724	—	—	—	—	—	469,-
	<p><i>Geruchsverschluss separat bestellen.</i></p> <p><i>Geeignet für den Einbau in Badezimmer-Waschtischschränken BW* / NBW*.</i></p> <p><i>Dieser Waschtisch enthält keinen Überlauf und es kann daher zum Überlaufen des Wassers und folglich zu Wasserschäden am Möbel oder Badezimmer kommen. Bitte setzen Sie für diesen Waschtisch immer einen NICHT VERSCHLIESSBAREN Abfluss (Permanentventil 17710 oder 17732) oder den Clou Ab- und Überlauf (17715) ein.</i></p>							
 <p>Clou Ab- und Überlauf</p> <p>Ausstattung</p> <ul style="list-style-type: none"> • für Waschtische ohne sichtbaren Überlauf • Güteüberwachung nach EN 274-3 • hygienisch durch optimales Strömungsverhalten • Ablauf verschließbar • Betätigung über Hebelgestänge • Überlauffunktion unsichtbar • in Länge und Höhe an Waschtisch anpassbar • Ablaufventil verchromt <p>Lieferumfang</p> <ul style="list-style-type: none"> • Ablaufventil • Betätigungshebel • Stopfen • Waschbeckenanschluss 	17715	17715	—	—	—	—	—	72,-

Interliving Bad Serie 3710

BREITE 120 cm

Kurzbezeichnung	Breite in cm	Bestell-Nr.	Preisgruppen					
			2	3	4	7	9	N

Unterschränke

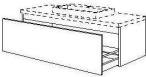
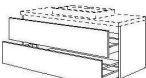
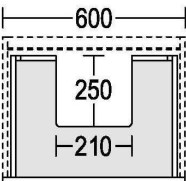







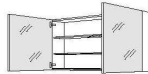

 <p>Mehrpreis für Korpusinnendekor in Schiefergrau</p> <p>für Schränke mit Innen- und Außen-dekor in Nr. 194 Schiefergrau</p> <p>Berechnet wird ein Mehrpreis pro Schrank.</p>	MP-KID			7947	—	39,-	39,-	—	—	—	
<p><i>Vom Aufpreis ausgenommen sind alle Schränke, die im Standard bereits innen und außen im gleichen Dekor geliefert werden, bspw. Regale, Glas- und Vitrinenschränke und Schiebetürenschränke, etc.</i></p>											
<p>429</p>  <p>Waschtischschrank 1 Innenblende, 1 Auszug mit Holzrückwand für bauseitige Siphon-Aussparung, Höhe: 432 mm, Seitentiefe: 461 mm</p> <p>Geeignet für Ein- und Aufbau-Waschtische.</p>	BWBA	120	-43	2499	—	487,-	506,-	—	—	—	
<p><i>Die Nutzung des Raumsiphon 17713 wird empfohlen.</i></p>											
<p>285</p>  <p>Waschtischschrank 1 Innenblende, 1 Schubkasten mit Auszugsblende mit Holzrückwand für bauseitige Siphon-Aussparung, 1 Auszug mit Holzrückwand für bauseitige Siphon-Aussparung, Höhe: 576 mm, Seitentiefe: 461 mm</p> <p>Geeignet für Ein- und Aufbau-Waschtische.</p>	BWASA	120	-58	2839	—	669,-	717,-	—	—	—	
<p><i>Die Nutzung des Raumsiphon 17713 wird empfohlen.</i></p>											
 <p>Mehrpreis für Siphon-Aussparung an Waschtischunterschränken BW* / NBW* mit Ausschnitt für 1 Becken, geeignet für Schubkästen oder Auszüge mit Holzrückwand ab 450 mm Breite</p> <p>Ausschnittmaße: 250 mm tief, 210 mm breit</p>	SIA1WT			9381	—	32,-	32,-	—	—	—	
<p><i>Berechnet wird ein Mehrpreis pro Schubkasten / Auszug. Bei Waschtischschränken BW* und NBW* in den Höhen 432 mm, 554 mm, 576 mm, 603 mm und 630 mm wird der untere Schubkasten / Auszug ohne Ausschnitt geliefert.</i></p> <p><i>Tiefenkürzungen sind nicht zulässig!</i></p> <p><i>MP-PTOSA (7962) ist mit Siphon-Aussparung erst ab 500 mm Schrankbreite einsetzbar.</i></p>											

Interliving Bad Serie 3710

BREITE 120 cm



Kurzbezeichnung	Breite in cm	Bestell-Nr.	Preisgruppen					
			2	3	4	7	9	N

Spiegelschränke

 	 <p>Spiegelschrank 2 Spiegeltüren, 2 Glaseinlegeböden, Wandschrank-Unterboden mit angearbeiteter Profilleiste in Edelstahl-Optik, Gesamttiefe: 210 mm, Seitentiefe: 202 mm, Nutztiefe: 178 mm, Höhe: 720 mm</p> <p>Pro Tür wird ein Griff mitgeliefert, der optional montiert werden kann.</p>	<p>WBSP 120 -1 2725</p>	<p>— 637,- 637,- — — —</p>	<p>Höhen-, Breiten- und Tiefenkürzungen sind nicht zulässig!</p>
 	 <p>Spiegelschrank 3 Spiegeltüren, 4 Glaseinlegeböden, 1 Mittelseite, Wandschrank-Unterboden mit angearbeiteter Profilleiste in Edelstahl-Optik, Gesamttiefe: 210 mm, Seitentiefe: 202 mm, Nutztiefe: 178 mm, Höhe: 720 mm</p> <p>Türbreiten je Korpusbreite: 1200 mm: 297 / 597 / 297 mm</p> <p>Pro Tür wird ein Griff mitgeliefert, der optional montiert werden kann.</p>	<p>WBSP3 120 -1 2732</p>	<p>— 755,- 755,- — — —</p>	<p>Bitte geben Sie bei der Bestellung den Anschlag der mittleren Tür an. Höhen-, Breiten- und Tiefenkürzungen sind nicht zulässig!</p>
  	 <p>LED Aufsatzleuchten-Set Peonia bestehend aus:</p> <p>1 LED Aufsatzleuchte Peonia (LAPEO*) zur Planung auf Spiegelschränken WBSP* und Spiegel mit seitlicher Facette SPL-FAC*</p> <ul style="list-style-type: none"> • 14,1 Watt • LED - 12 V DC, 2700 - 6500 K • Energieeffizienzklasse F • Schutzart IP 44 <p>1 Doppelsteckdose (33318)</p> <ul style="list-style-type: none"> • Steckdosen-Typ F • Schutzart IP 44 <p>1 LED Startset mit ZigBee Emotion Dimmer Smart Switch (15055 - LSET-SMART36)</p> <p>1 Sicherheitsbox Glasgow (15195)</p>	<p>LAPEO 120- SET-F 15460</p>	<p>— — — — — 383,-</p>	
	<p>wie vor, jedoch 1 Doppelsteckdose (33319)</p> <ul style="list-style-type: none"> • Steckdosen-Typ E • Schutzart IP 44 	<p>LAPEO 120- SET-E 15465</p>	<p>— — — — — 383,-</p>	
	<p>wie vor, jedoch 1 Doppelsteckdose (33321)</p> <ul style="list-style-type: none"> • Steckdosen-Typ F • Schutzart IP 44 	<p>LAPEO 120- SET-J 15478</p>	<p>— — — — — 392,-</p>	

Interliving Bad Serie 3710

BREITE 120 cm

		Kurzbezeichnung		Preisgruppen						
		Breite in cm	Bestell-Nr.	2	3	4	7	9	N	
 <p>LED Aufsatzleuchten-Set Lilium Big Emotion bestehend aus:</p> <p>1 LED Aufsatzleuchte Lilium Big Emotion (LABSP*) • 22 Watt • LED - 12 V DC, 2700 - 6500 K • Energieeffizienzklasse F • Schutzart IP 44</p> <p>1 Doppelsteckdose (33318) • Steckdosen-Typ F • Schutzart IP 44</p> <p>1 LED Startset mit ZigBee Emotion Dimmer Smart Switch (15055 - LSET-SMART36)</p> <p>1 Sicherheitsbox Glasgow (15195)</p>	LABSP	110 -SET-F	15344	—	—	—	—	—	365,-	
	<p>wie vor, jedoch 1 Doppelsteckdose (33319) • Steckdosen-Typ E • Schutzart IP 44</p>	LABSP	110 -SET-E	15362	—	—	—	—	—	365,-
	<p>wie vor, jedoch 1 Doppelsteckdose (33321) • Steckdosen-Typ J • Schutzart IP 44</p>	LABSP	110 -SET-J	15374	—	—	—	—	—	376,-
 <p>LED Aufsatzleuchten-Set SOL bestehend aus:</p> <p>1 LED Aufsatzleuchte SOL (LASOL*) • 16,66 Watt • LED -12 V DC, 2700 - 6500 K • Energieeffizienzklasse G • Schutzart IP 44</p> <p>1 Doppelsteckdose (33318) • Steckdosen-Typ F • Schutzart IP 44</p> <p>1 LED Startset mit ZigBee Emotion Dimmer Smart Switch (15055 - LSET-SMART36)</p> <p>1 Sicherheitsbox Glasgow (15195)</p>	LASOL	110 -SET-F	15353	—	—	—	—	—	360,-	
	<p>wie vor, jedoch 1 Doppelsteckdose (33319) • Steckdosen-Typ E • Schutzart IP 44</p>	LASOL	110 -SET-E	15366	—	—	—	—	—	360,-
	<p>wie vor, jedoch 1 Doppelsteckdose (33321) • Steckdosen-Typ J • Schutzart IP 44</p>	LASOL	110 -SET-J	15378	—	—	—	—	—	369,-

Interliving Bad Serie 3710

BREITE 120 cm

		Kurzbezeichnung		Preisgruppen						
		Breite in cm	Bestell-Nr.	2	3	4	7	9	N	
 <p>USA CAN</p> <p>2700K-6500K</p> <p>G</p>	<p>LED Aufsatzleuchten-Set bestehend aus:</p> <p>1 LED Aufsatzleuchte (LAPSP*)</p> <ul style="list-style-type: none"> • 11 Watt • LED - 12 V DC, 2700 - 6500 K • Energieeffizienzklasse G • Schutzart IP 44 <p>1 Doppelsteckdose (33318)</p> <ul style="list-style-type: none"> • Steckdosen-Typ F • Schutzart IP 44 <p>1 LED Startset mit ZigBee Emotion Dimmer Smart Switch (15055 - LSET-SMART36)</p> <p>1 Sicherheitsbox Glasgow (15195)</p> <p>Lieferbar in: 014 Edelstahl-Optik, 010 Schwarz</p>	LAPSP	110 -SET-F	15358	—	—	—	—	—	351,-
	<p>wie vor, jedoch</p> <p>1 Doppelsteckdose (33319)</p> <ul style="list-style-type: none"> • Steckdosen-Typ E • Schutzart IP 44 	LAPSP	110 -SET-E	15370	—	—	—	—	—	351,-
	<p>wie vor, jedoch</p> <p>1 Doppelsteckdose (33321)</p> <ul style="list-style-type: none"> • Steckdosen-Typ J • Schutzart IP 44 	LAPSP	110 -SET-J	15382	—	—	—	—	—	360,-

Interliving Bad Serie 3710

BREITE 120 cm

Kurzbezeichnung	Breite in cm	Bestell-Nr.	Preisgruppen					
			2	3	4	7	9	N

Spiegel

 		Spiegel MIA beheizbar mit LED-Beleuchtung 720 mm hoch, 30 mm tief, umlaufend sandgestrahlte LED-Lichtfenster, 12 mm breit, LED - 12 V DC, 5700 K, Schutzklasse IP 44, 1 Aluminiumrahmen, 1 Touchsensor, 1 Anschlusskabel / 230 - 240 V Energieeffizienzklasse F	SP-MIA	120	15283	—	—	—	—	—	383,-
		Spiegel EMMA TOUCH mit LED-Beleuchtung 720 mm hoch, 25 mm tief, 2 sandgestrahlte LED-Lichtfenster, 40 mm breit, LED - 22 W, 5700 K, Schutzklasse IP 44, 1 Aluminiumrahmen, 1 Touchsensor, 1 Anschlusskabel / 230 - 240 V Energieeffizienzklasse F	SP-EMMA	120	15212	—	—	—	—	—	335,-
		Spiegel ABRIL mit umlaufender LED-Beleuchtung Durchmesser 1000 mm, 42 mm tief, 1 Kunststoffrahmen silber, 1 umlaufendes Kunststoffprofil mit LED-Beleuchtung, LED - 12 V DC, 3000 - 6500 K, Schutzklasse IP 44, 1 Touch Dimmer, 1 Anschlusskabel / 220 - 240 V Energieeffizienzklasse E	SP-ABRIL	100	15129	—	—	—	—	—	426,-

Interliving Bad Serie 3710

BREITE 120 cm

Kurzbezeichnung	Breite in cm	Bestell-Nr.	Preisgruppen					
			2	3	4	7	9	N

Doppelwaschtische



 <p>Möbelwaschtisch VIVO 120 mit 2 Becken, Duratek®, ohne Überlauf</p> <p>Ausstattung</p> <ul style="list-style-type: none"> • 2 Becken 500 x 300 x 110 mm • 2 Hahnlochbohrungen <p>Maße</p> <ul style="list-style-type: none"> • Außenmaße: 1205 x 487 mm • Höhe: 122 mm <p>Farbe</p> <ul style="list-style-type: none"> • Weiß matt 87782 • Schwarz matt 87781 <p>black edition</p>	<p>87782 87781</p>	<p>87782 87781</p>	<p>— —</p>	<p>— —</p>	<p>— —</p>	<p>— —</p>	<p>— —</p>	<p>508,- 508,-</p>
			<p><i>Geruchsverschluss separat bestellen.</i></p> <p><i>Geeignet für den Einbau in Badezimmer-Waschtischschränke BW* / NBW*.</i></p> <p><i>Dieser Waschtisch enthält keinen Überlauf und es kann daher zum Überlaufen des Wassers und folglich zu Wasserschäden am Möbel oder Badezimmer kommen. Bitte setzen Sie für diesen Waschtisch immer einen NICHT VERSCHLIESSBAREN Abfluss (Permanentventil 17710 oder 17732) oder den Clou Ab- und Überlauf (17715) ein.</i></p>					
 <p>Clou Ab- und Überlauf</p> <p>Ausstattung</p> <ul style="list-style-type: none"> • für Waschtische ohne sichtbaren Überlauf • Güteüberwachung nach EN 274-3 • hygienisch durch optimales Strömungsverhalten • Ablauf verschließbar • Betätigung über Hebelgestänge • Überlauffunktion unsichtbar • in Länge und Höhe an Waschtisch anpassbar • Ablaufventil verchromt <p>Lieferumfang</p> <ul style="list-style-type: none"> • Ablaufventil • Betätigungshebel • Stopfen • Waschbeckenanschluss 	<p>17715</p>	<p>17715</p>	<p>—</p>	<p>—</p>	<p>—</p>	<p>—</p>	<p>—</p>	<p>72,-</p>

Interliving Bad Serie 3710

BREITE 120 cm
Doppelwaschplatz

Kurzbezeichnung	Breite in cm	Bestell-Nr.	Preisgruppen					
			2	3	4	7	9	N

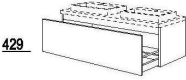
Unterschränke

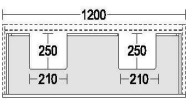
 <p>Mehrpreis für Korpusinnendekor in Schiefergrau</p> <p>für Schränke mit Innen- und Außen-dekor in Nr. 194 Schiefergrau</p> <p>Berechnet wird ein Mehrpreis pro Schrank.</p>	MP-KID			7947	—	39,-	39,-	—	—	—
 <p>Waschtischschrank 1 Innenblende, 1 Auszug mit Holzrückwand für bauseitige Siphon-Aussparung, Höhe: 432 mm, Seitentiefe: 461 mm</p> <p>Geeignet für Ein- und Aufbau-Waschtische.</p>	BWBA	120	-43	2499	—	487,-	506,-	—	—	—
 <p>Waschtischschrank 1 Innenblende, 1 Schubkasten mit Auszugsblende mit Holzrückwand für bauseitige Siphon-Aussparung, 1 Auszug mit Holzrückwand für bauseitige Siphon-Aussparung, Höhe: 576 mm, Seitentiefe: 461 mm</p> <p>Geeignet für Ein- und Aufbau-Waschtische.</p>	BWASA	120	-58	2839	—	669,-	717,-	—	—	—
 <p>Mehrpreis für Siphon-Aussparung an Waschtischunterschränken BW* / NBW* mit Ausschnitt für 2 Becken, in 1200 mm breiten Waschtischunterschränken, geeignet für Schubkästen und Auszüge mit Holzrückwand in 1200 mm Breite</p> <p>Ausschnittmaße: je 250 mm tief, 210 mm breit</p>	SIA2WT			9383	—	70,-	70,-	—	—	—

Vom Aufpreis ausgenommen sind alle Schränke, die im Standard bereits innen und außen im gleichen Dekor geliefert werden, bspw. Regale, Glas- und Vitrinenschränke und Schiebetürenschränke, etc.

Die Nutzung des Raumparsiphon 17713 wird empfohlen.

Die Nutzung des Raumparsiphon 17713 wird empfohlen.

Berechnet wird ein Mehrpreis pro Schubkasten / Auszug. Bei Waschtischschränken BW* und NBW* in den Höhen 432 mm, 554 mm, 576 mm, 603 mm und 630 mm wird der untere Schubkasten / Auszug ohne Ausschnitt geliefert.



Tiefenkürzungen sind nicht zulässig!

Interliving Bad Serie 3710

BREITE 120 cm



Kurzbezeichnung	Breite in cm	Bestell-Nr.	Preisgruppen					
			2	3	4	7	9	N

Spiegelschränke

 <p>717</p> <p>Spiegelschrank 2 Spiegeltüren, 2 Glaseinlegeböden, Wandschrank-Unterboden mit angearbeiteter Profilleiste in Edelstahl-Optik, Gesamttiefe: 210 mm, Seitentiefe: 202 mm, Nutztiefe: 178 mm, Höhe: 720 mm</p> <p>Pro Tür wird ein Griff mitgeliefert, der optional montiert werden kann.</p>	<p>WBSP 120 -1 2725</p>	<p>— 637,- 637,- — — —</p> <p><i>Höhen-, Breiten- und Tiefenkürzungen sind nicht zulässig!</i></p>
 <p>717</p> <p>Spiegelschrank 3 Spiegeltüren, 4 Glaseinlegeböden, 1 Mittelseite, Wandschrank-Unterboden mit angearbeiteter Profilleiste in Edelstahl-Optik, Gesamttiefe: 210 mm, Seitentiefe: 202 mm, Nutztiefe: 178 mm, Höhe: 720 mm</p> <p>Türbreiten je Korpusbreite: 1200 mm: 297 / 597 / 297 mm</p> <p>Pro Tür wird ein Griff mitgeliefert, der optional montiert werden kann.</p>	<p>WBSP3 120 -1 2732</p>	<p>— 755,- 755,- — — —</p> <p><i>Bitte geben Sie bei der Bestellung den Anschlag der mittleren Tür an.</i> <i>Höhen-, Breiten- und Tiefenkürzungen sind nicht zulässig!</i></p>
 <p>USA CAN 2700K-6500K F</p> <p>LED Aufsatzleuchten-Set Peonia bestehend aus:</p> <p>1 LED Aufsatzleuchte Peonia (LAPEO*) zur Planung auf Spiegelschränken WBSP* und Spiegel mit seitlicher Facette SPL-FAC*</p> <ul style="list-style-type: none"> • 14,1 Watt • LED - 12 V DC, 2700 - 6500 K • Energieeffizienzklasse F • Schutzart IP 44 <p>1 Doppelsteckdose (33318)</p> <ul style="list-style-type: none"> • Steckdosen-Typ F • Schutzart IP 44 <p>1 LED Startset mit ZigBee Emotion Dimmer Smart Switch (15055 - LSET-SMART36)</p> <p>1 Sicherheitsbox Glasgow (15195)</p>	<p>LAPEO 120- SET-F 15460</p>	<p>— — — — — 383,-</p>
<p>wie vor, jedoch 1 Doppelsteckdose (33319)</p> <ul style="list-style-type: none"> • Steckdosen-Typ E • Schutzart IP 44 	<p>LAPEO 120- SET-E 15465</p>	<p>— — — — — 383,-</p>
<p>wie vor, jedoch 1 Doppelsteckdose (33321)</p> <ul style="list-style-type: none"> • Steckdosen-Typ F • Schutzart IP 44 	<p>LAPEO 120- SET-J 15478</p>	<p>— — — — — 392,-</p>

Interliving Bad Serie 3710

BREITE 120 cm

		Kurzbezeichnung		Preisgruppen					
		Breite in cm	Bestell-Nr.	2	3	4	7	9	N
 <p>F</p> <p>2700K-6500K</p>	<p>LED Aufsatzleuchten-Set Lilium Big Emotion bestehend aus:</p> <p>1 LED Aufsatzleuchte Lilium Big Emotion (LABSP*)</p> <ul style="list-style-type: none"> • 22 Watt • LED - 12 V DC, 2700 - 6500 K • Energieeffizienzklasse F • Schutzart IP 44 <p>1 Doppelsteckdose (33318)</p> <ul style="list-style-type: none"> • Steckdosen-Typ F • Schutzart IP 44 <p>1 LED Startset mit ZigBee Emotion Dimmer Smart Switch (15055 - LSET-SMART36)</p> <p>1 Sicherheitsbox Glasgow (15195)</p>	LABSP	110 -SET-F 15344	—	—	—	—	—	365,-
	<p>wie vor, jedoch 1 Doppelsteckdose (33319)</p> <ul style="list-style-type: none"> • Steckdosen-Typ E • Schutzart IP 44 	LABSP	110 -SET-E 15362	—	—	—	—	—	365,-
	<p>wie vor, jedoch 1 Doppelsteckdose (33321)</p> <ul style="list-style-type: none"> • Steckdosen-Typ J • Schutzart IP 44 	LABSP	110 -SET-J 15374	—	—	—	—	—	376,-
 <p>G</p> <p>2700K-6500K</p>	<p>LED Aufsatzleuchten-Set SOL bestehend aus:</p> <p>1 LED Aufsatzleuchte SOL (LASOL*)</p> <ul style="list-style-type: none"> • 16,66 Watt • LED -12 V DC, 2700 - 6500 K • Energieeffizienzklasse G • Schutzart IP 44 <p>1 Doppelsteckdose (33318)</p> <ul style="list-style-type: none"> • Steckdosen-Typ F • Schutzart IP 44 <p>1 LED Startset mit ZigBee Emotion Dimmer Smart Switch (15055 - LSET-SMART36)</p> <p>1 Sicherheitsbox Glasgow (15195)</p>	LASOL	110 -SET-F 15353	—	—	—	—	—	360,-
	<p>wie vor, jedoch 1 Doppelsteckdose (33319)</p> <ul style="list-style-type: none"> • Steckdosen-Typ E • Schutzart IP 44 	LASOL	110 -SET-E 15366	—	—	—	—	—	360,-
	<p>wie vor, jedoch 1 Doppelsteckdose (33321)</p> <ul style="list-style-type: none"> • Steckdosen-Typ J • Schutzart IP 44 	LASOL	110 -SET-J 15378	—	—	—	—	—	369,-

Interliving Bad Serie 3710

BREITE 120 cm

		Kurzbezeichnung		Preisgruppen						
		Breite in cm	Bestell-Nr.	2	3	4	7	9	N	
 <p>USA CAN</p> <p>2700K-6500K</p> <p>G</p>	<p>LED Aufsatzleuchten-Set bestehend aus:</p> <p>1 LED Aufsatzleuchte (LAPSP*)</p> <ul style="list-style-type: none"> • 11 Watt • LED - 12 V DC, 2700 - 6500 K • Energieeffizienzklasse G • Schutzart IP 44 <p>1 Doppelsteckdose (33318)</p> <ul style="list-style-type: none"> • Steckdosen-Typ F • Schutzart IP 44 <p>1 LED Startset mit ZigBee Emotion Dimmer Smart Switch (15055 - LSET-SMART36)</p> <p>1 Sicherheitsbox Glasgow (15195)</p> <p>Lieferbar in: 014 Edelstahl-Optik, 010 Schwarz</p>	LAPSP	110 -SET-F	15358	—	—	—	—	—	351,-
	<p>wie vor, jedoch</p> <p>1 Doppelsteckdose (33319)</p> <ul style="list-style-type: none"> • Steckdosen-Typ E • Schutzart IP 44 	LAPSP	110 -SET-E	15370	—	—	—	—	—	351,-
	<p>wie vor, jedoch</p> <p>1 Doppelsteckdose (33321)</p> <ul style="list-style-type: none"> • Steckdosen-Typ J • Schutzart IP 44 	LAPSP	110 -SET-J	15382	—	—	—	—	—	360,-

Interliving Bad Serie 3710

BREITE 120 cm

Kurzbezeichnung	Breite in cm	Bestell-Nr.	Preisgruppen					
			2	3	4	7	9	N

Spiegel

 		Spiegel MIA beheizbar mit LED Beleuchtung 720 mm hoch, 30 mm tief, umlaufend sandgestrahlte LED-Lichtfenster, 12 mm breit, LED - 12 V DC, 5700 K, Schutzklasse IP 44, 1 Aluminiumrahmen, 1 Touchsensor, 1 Anschlusskabel / 230 - 240 V Energieeffizienzklasse F	SP-MIA	120	15283	—	—	—	—	—	—	383,-
		Spiegel EMMA TOUCH mit LED-Beleuchtung 720 mm hoch, 25 mm tief, 2 sandgestrahlte LED-Lichtfenster, 40 mm breit, LED - 22 W, 5700 K, Schutzklasse IP 44, 1 Aluminiumrahmen, 1 Touchsensor, 1 Anschlusskabel / 230 - 240 V Energieeffizienzklasse F	SP-EMMA	120	15212	—	—	—	—	—	—	335,-
		Spiegel ABRIL mit umlaufender LED-Beleuchtung Durchmesser 1000 mm, 42 mm tief, 1 Kunststoffrahmen silber, 1 umlaufendes Kunststoffprofil mit LED Beleuchtung, LED - 12 V DC, 3000 - 6500 K, Schutzklasse IP 44, 1 Touch Dimmer, 1 Anschlusskabel / 220 - 240 V Energieeffizienzklasse E	SP-ABRIL	100	15129	—	—	—	—	—	—	—

Interliving Bad Serie 3710

BEIMÖBEL

Runden Sie Ihre Badmöbelplanung mit unseren abgestimmten Beimöbeln ab. Diese können Sie im gleichen Dekor des Waschtischschrankes oder frei nach persönlichem Wunsch konfigururieren.







Interliving Bad Serie 3710

BEIMÖBEL

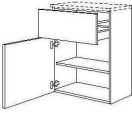



Kurzbezeichnung	Breite in cm	Bestell-Nr.	Preisgruppen					
			2	3	4	7	9	N

Sideboards & Midischränke

	<p>Mehrpreis für Korpussinnendekor in Schiefergrau</p> <p>für Schränke mit Innen- und Außen-dekor in Nr. 194 Schiefergrau</p> <p>Berechnet wird ein Mehrpreis pro Schrank.</p>	MP-KID			7947	—	39,-	39,-	—	—	—
						<p><i>Vom Aufpreis ausgenommen sind alle Schränke, die im Standard bereits innen und außen im gleichen Dekor geliefert werden, bspw. Regale, Glas- und Vitrinenschränke und Schiebetürenschränke, etc.</i></p>					
<p>285</p> <p>573</p> 	<p>Sideboard</p> <p>1 Auszug, 1 Tür, 1 Einlegeboden, Korpshöhe: 864 mm Seitentiefe: 350 mm</p>	<p>BSA 30 -86 2930</p> <p>BSA 40 -86 2934</p> <p>BSA 45 -86 2932</p> <p>BSA 50 -86 2931</p> <p>BSA 60 -86 2936</p>				—	284,-	310,-	—	—	—
						<p><i>Die Planung eines Abdeckbodens wird empfohlen!</i></p>					
<p>717</p> <p>141</p> <p>285</p> 	<p>Midischrank</p> <p>1 Tür, 2 Einlegeböden, 1 Schubkasten, 1 Auszug, Korpshöhe: 1152 mm Seitentiefe: 350 mm</p>	<p>BMSA 30 -115 2940</p> <p>BMSA 40 -115 2944</p> <p>BMSA 45 -115 2942</p> <p>BMSA 50 -115 2941</p> <p>BMSA 60 -115 2946</p>				—	451,-	487,-	—	—	—
						<p><i>Die Planung eines Abdeckbodens wird empfohlen!</i></p>					
<p>861</p> 	<p>Midischrank</p> <p>1 Tür, 2 Einlegeböden, 1 offenes Fach, Korpshöhe: 1296 mm Seitentiefe: 350 mm</p>	<p>BMF 30 -130 2970</p> <p>BMF 40 -130 2971</p> <p>BMF 45 -130 2972</p> <p>BMF 50 -130 2973</p> <p>BMF 60 -130 2974</p>				—	310,-	326,-	—	—	—
						<p><i>Bei griffloser Planung ist kein PTO erforderlich, der Konstruktionsboden ist versetzt.</i></p> <p><i>Die Planung eines Abdeckbodens wird empfohlen!</i></p>					
<p>861</p> <p>429</p> 	<p>Midischrank</p> <p>2 Türen, 1 fester Boden, 2 Einlegeböden, Korpshöhe: 1296 mm Seitentiefe: 350 mm</p>	<p>BM2T 30 -130 2923</p> <p>BM2T 40 -130 2924</p> <p>BM2T 45 -130 2927</p> <p>BM2T 50 -130 2925</p> <p>BM2T 60 -130 2926</p>				—	281,-	304,-	—	—	—
						<p><i>Die Planung eines Abdeckbodens wird empfohlen!</i></p>					
<p>861</p> <p>429</p> 	<p>Midischrank Flat</p> <p>1 Alu-Rahmentür mit Öffnungsunterstützung, 2 Glaseinlegeböden, 1 fester Boden, 1 Tür, Korpshöhe: 1296 mm Seitentiefe: 350 mm</p>	<p>BMGF 30 -130 2976</p> <p>BMGF 45 -130 2977</p> <p>BMGF 50 -130 2978</p> <p>BMGF 60 -130 2979</p>				—	449,-	453,-	—	—	—
	<p>Lieferbar in:</p> <p>431 Alu-Rahmenfront in Alpinweiß mit 02 Mattglas</p> <p>434 Alu-Rahmenfront in Schiefergrau mit 035 Grauglas</p> <p>438 Alu-Rahmenfront in Schwarz mit 39 Schwarzglas</p> <p>440 Alu-Rahmenfront in Schwarz mit 48 Schwarzglas matt</p>					—	512,-	517,-	—	—	—
						<p><i>Die Planung eines Abdeckbodens wird empfohlen!</i></p> <p><i>Kein Glaswechsel möglich!</i></p>					



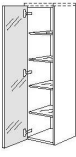

Interliving Bad Serie 3710

BEIMÖBEL

		Kurzbezeichnung		Bestell-Nr.	Preisgruppen					
		Breite in cm			2	3	4	7	9	N
 <p>Midischrank 1 Tür, 2 Einlegeböden, 1 Schubkasten, 1 Auszug, Korpushöhe: 1296 mm Seitentiefe: 350 mm</p>	861	BMSA	30 -130	2980	—	494,-	517,-	—	—	—
	141	BMSA	40 -130	2981	—	522,-	556,-	—	—	—
	285	BMSA	45 -130	2982	—	537,-	573,-	—	—	—
		BMSA	50 -130	2983	—	551,-	589,-	—	—	—
		BMSA	60 -130	2984	—	580,-	621,-	—	—	—
<i>Die Planung eines Abdeckbodens wird empfohlen!</i>										
 <p>Midischrank Flat 1 Alu-Rahmentür mit Öffnungsunterstützung, 2 Glaseinlegeböden, 1 Schubkasten, 1 Auszug, Korpushöhe: 1296 mm Seitentiefe: 350 mm</p> <p>Lieferbar in: 431 Alu-Rahmenfront in Alpinweiß mit 02 Mattglas 434 Alu-Rahmenfront in Schiefergrau mit 035 Grauglas 438 Alu-Rahmenfront in Schwarz mit 39 Schwarzglas 440 Alu-Rahmenfront in Schwarz mit 48 Schwarzglas matt</p>	861	BMGFSA	30 -130	2986	—	657,-	660,-	—	—	—
	141	BMGFSA	45 -130	2987	—	719,-	725,-	—	—	—
	285	BMGFSA	50 -130	2988	—	739,-	746,-	—	—	—
		BMGFSA	60 -130	2989	—	782,-	791,-	—	—	—
<i>Die Planung eines Abdeckbodens wird empfohlen! Kein Glaswechsel möglich!</i>										
 <p>Midischrank 1 Tür, 2 Einlegeböden, 2 Auszüge, Korpushöhe: 1296 mm Seitentiefe: 350 mm</p>	717	BM2A	30 -130	2990	—	510,-	533,-	—	—	—
	285	BM2A	40 -130	2991	—	539,-	569,-	—	—	—
	285	BM2A	45 -130	2992	—	553,-	587,-	—	—	—
		BM2A	50 -130	2993	—	565,-	605,-	—	—	—
		BM2A	60 -130	2994	—	594,-	635,-	—	—	—
<i>Die Planung eines Abdeckbodens wird empfohlen!</i>										
 <p>Midischrank Flat 1 Alu-Rahmentür mit Öffnungsunterstützung, 2 Glaseinlegeböden, 2 Auszüge, Korpushöhe: 1296 mm Seitentiefe: 350 mm</p> <p>Lieferbar in: 431 Alu-Rahmenfront in Alpinweiß mit 02 Mattglas 434 Alu-Rahmenfront in Schiefergrau mit 035 Grauglas 438 Alu-Rahmenfront in Schwarz mit 39 Schwarzglas 440 Alu-Rahmenfront in Schwarz mit 48 Schwarzglas matt</p>	717	BMGF2A	30 -130	2996	—	669,-	671,-	—	—	—
	285	BMGF2A	45 -130	2997	—	730,-	735,-	—	—	—
	285	BMGF2A	50 -130	2998	—	751,-	757,-	—	—	—
		BMGF2A	60 -130	2999	—	793,-	800,-	—	—	—
<i>Die Planung eines Abdeckbodens wird empfohlen! Kein Glaswechsel möglich!</i>										
 <p>Midischrank 1 Spiegeltür mit Öffnungsunterstützung, 4 Glaseinlegeböden, Korpushöhe: 1296 mm Seitentiefe: 350 mm</p>	1293	BMSP	30 -130	2985	—	422,-	422,-	—	—	—
		BMSP	45 -130	2995	—	480,-	480,-	—	—	—
<i>Höhen-, Breiten- und Tiefenkürzungen sind nicht zulässig! Die Planung eines Abdeckbodens wird empfohlen! Wird der Artikel einzeln geplant, bitte den Abdeckboden in Tiefe 361 mm bestellen.</i>										

Interliving Bad Serie 3710

BEIMÖBEL

	Kurzbezeichnung	Breite in cm		Bestell-Nr.	Preisgruppen						
					2	3	4	7	9	N	
 <p>1293</p>	Glas-Wandschrank Flat	WF	30	-130	26493	—	478,-	478,-	—	—	—
	1 Alu-Rahmentür,	WF	45	-130	26494	—	546,-	546,-	—	—	—
	4 Glaseinlegeböden,	WF	50	-130	26495	—	571,-	571,-	—	—	—
	grifflose Ausführung mit Wandschrank- Unterboden mit angearbeiteter Profil- leiste in Edelstahl-Optik	WF	60	-130	26496	—	626,-	626,-	—	—	—
	Lieferbar in: 431 Alu-Rahmenfront in Alpinweiß mit 02 Mattglas 434 Alu-Rahmenfront in Schiefergrau mit 035 Grauglas 438 Alu-Rahmenfront in Schwarz mit 39 Schwarzglas 440 Alu-Rahmenfront in Schwarz mit 48 Schwarzglas matt										
						Kein Glaswechsel möglich! Bitte 1 x PTO1-BS (6333) mitbestellen!					
 <p>717 881</p>	Midischrank	BM	30	-158	2963	—	283,-	306,-	—	—	—
	2 Türen,	BM	40	-158	2964	—	315,-	345,-	—	—	—
	4 Einlegeböden,	BM	45	-158	2967	—	329,-	363,-	—	—	—
	Korpshöhe: 1584 mm	BM	50	-158	2965	—	345,-	381,-	—	—	—
	Seitentiefe: 350 mm	BM	60	-158	2966	—	378,-	415,-	—	—	—
 <p>717 285 573</p>	Midischrank	BMA	30	-158	2950	—	424,-	446,-	—	—	—
	1 Tür,	BMA	40	-158	2954	—	456,-	485,-	—	—	—
	1 Auszug,	BMA	45	-158	2952	—	471,-	505,-	—	—	—
	1 Tür,	BMA	50	-158	2951	—	485,-	521,-	—	—	—
	3 Einlegeböden, Korpshöhe: 1584 mm Seitentiefe: 350 mm	BMA	60	-158	2956	—	517,-	556,-	—	—	—
 <p>717 285 573</p>	Midischrank Laundry-Carrier	BMWK	45	-158	2959	—	871,-	904,-	—	—	—
	1 Tür, 2 Einlegeböden, 1 Auszug, 1 Auszug mit Wäschekorb, 33 Liter, 450 mm Breite: 1 x 33 Liter, 600 mm Breite: 1 x 33 Liter und 1 x 4 Liter, Korpshöhe: 1584 mm Seitentiefe: 350 mm	BMWK	60	-158	2960	—	941,-	980,-	—	—	—
	Wandregal Free	WFREE	30	-1	49455	—	304,-	304,-	—	—	—
	Stahlrahmen gepulvert, 3 feste Böden aus Korpusmaterial, 16 mm stark, Höhe: 720 mm, Tiefe: 210 mm, Maße Böden: WFREE30*: Breite: 279 mm, Tiefe: 210 mm, WFREE45*: Breite: 429 mm, Tiefe: 210 mm	WFREE	45	-1	49456	—	317,-	317,-	—	—	—
	Lieferbar in allen Abdeckböden- und Korpusfarben.										
	Lieferbare Rahmenfarbe: 010 Schwarz										

Interliving Bad Serie 3710

BEIMÖBEL

		Kurzbezeichnung		Bestell-Nr.	Preisgruppen					
		Breite in cm			2	3	4	7	9	N
	Wandregal Free	WFREE	30 -130	49457	—	390,-	390,-	—	—	—
	Stahlrahmen gepulvert, 4 feste Böden aus Korpusmaterial, 16 mm stark, Höhe: 1296 mm, Tiefe: 210 mm, Maße Böden: WFREE30*: Breite: 279 mm, Tiefe: 210 mm, WFREE45*: Breite: 429 mm, Tiefe: 210 mm	WFREE	45 -130	49458	—	415,-	415,-	—	—	—
Lieferbar in allen Abdeckböden- und Korpusfarben.										
Lieferbare Rahmenfarbe: 010 Schwarz										

Interliving Bad Serie 3710

ABDECKBÖDEN

Stärke in mm	Bestell-Nr.	Kurzbezeichnung					
		Matt					

Stärke: 10 mm

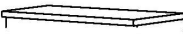
 <p>Abdeckboden, 10 mm stark, für Beimöbel beidseitig beschichtet, vorn und seitlich mit polymerer Kante, Länge: 250 - 2580 mm</p> <p>Tiefenmaße: ADB*38: 374 mm, variabel von 250 - 389 mm</p>	ADB10	38	10838	5,-	—	—	—	—	—
				<i>Preis je laufende 100 mm.</i>					

Stärke: 16 mm

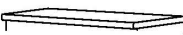
 <p>Abdeckboden, 16 mm stark, verwendbar als Waschtischplatte beidseitig beschichtet, vorn und seitlich mit polymerer Kante, Breite: 250 - 2580 mm</p> <p>Tiefenmaße: ADB*38: 374 mm, variabel von 250 - 389 mm</p>	ADB16	38	16838	7,-	—	—	—	—	—
				<p><i>Bitte Breite angeben!</i> <i>Bestellbeispiel: ADB1638-___ (Gesamtbreite in mm)</i> <i>Preis je laufende 100 mm.</i></p>					

Interliving Bad Serie 3710



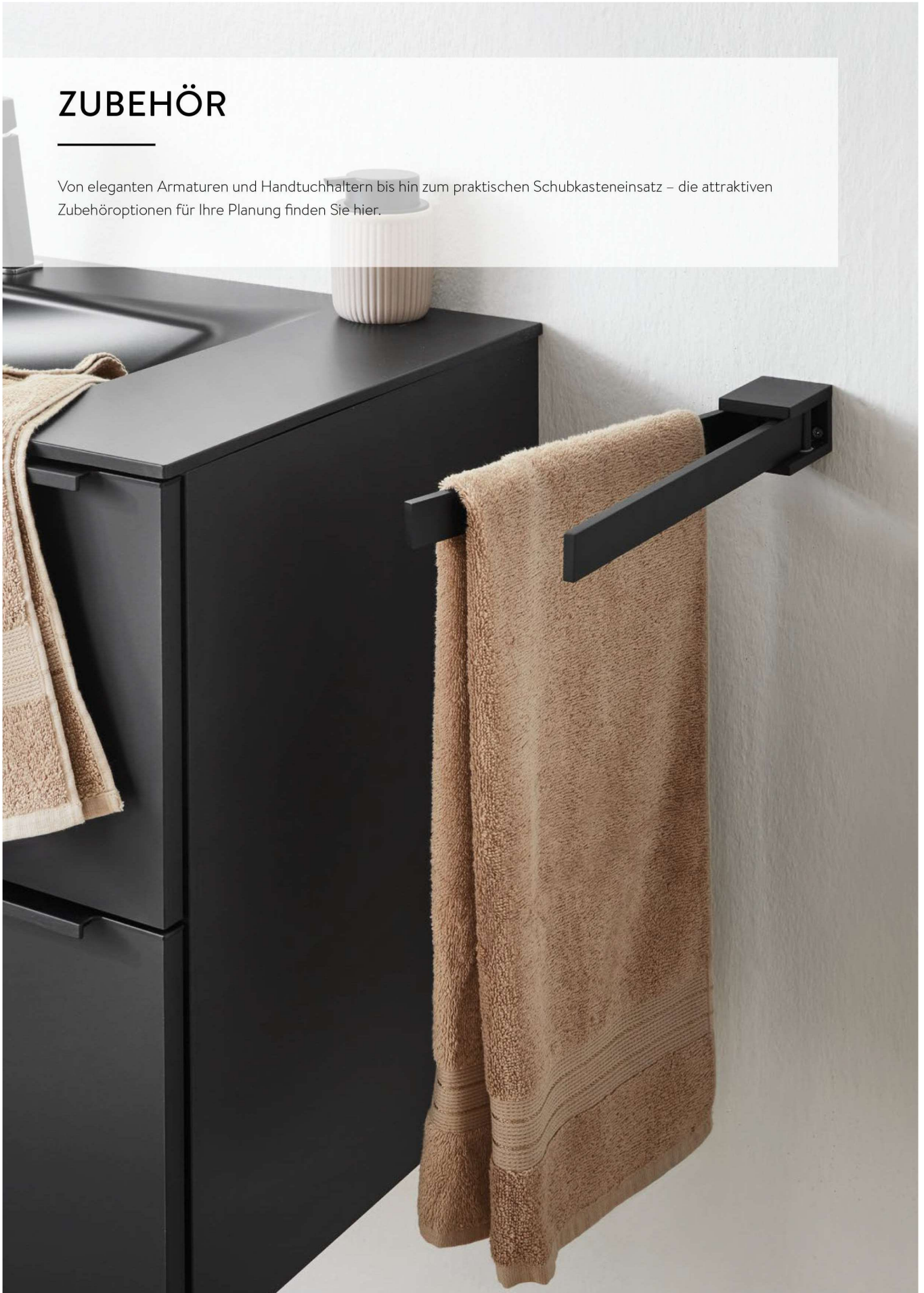

ZUBEHÖR

Von eleganten Armaturen und Handtuchhaltern bis hin zum praktischen Schubkasteneinsatz – die attraktiven Zubehöroptionen für Ihre Planung finden Sie hier.



Interliving Bad Serie 3710

ZUBEHÖR

	Kurzbezeichnung	Breite in cm	Bestell-Nr.	Preisgruppen						
				2	3	4	7	9	N	
 <p>Handtuchhalter zur seitlichen Befestigung an Badmöbeln in 461 mm Seitentiefe, Bohrabstand: 320 mm, 50 mm hoch, 340 mm breit. Schrauben zur Befestigung sind im Lieferumfang enthalten.</p> <p>Lieferbare Farben: 014 Edelstahlfarbig</p>	HTHS650		3320	—	—	—	—	—	48,-	
 <p>Handtuchhalter zur seitlichen Befestigung an Badmöbeln in 461 mm Seitentiefe, Bohrabstand: 320 mm, 50 mm hoch, 340 mm breit. Schrauben zur Befestigung sind im Lieferumfang enthalten.</p> <p>Lieferbare Farben: 010 Schwarz</p>	HTHS620		3321	—	—	—	—	—	50,-	
 <p>Handtuchhalter 1-armig zur seitlichen Befestigung an Badmöbeln oder Montage an der Wand Maße (H x B x T): 46 x 30 x 420 mm</p> <p>Lieferbare Farben: 010 Schwarz 044 Chrom Glanz</p> <p><i>black edition</i></p>	HTHA1		3371	—	—	—	—	—	68,-	<i>Bitte Farbe angeben.</i>
 <p>Handtuchhalter 2-armig zur seitlichen Befestigung an Badmöbeln oder Montage an der Wand Maße (H x B x T): 55 x 49 x 385 mm</p> <p>Lieferbare Farben: 010 Schwarz 044 Chrom Glanz</p> <p><i>black edition</i></p>	HTHA2		3372	—	—	—	—	—	97,-	<i>Bitte Farbe angeben.</i>
 <p>Handtuchhalterkufe aus Stahl, 15 mm stark, 400 mm tief zur seitlichen Montage an Badezimmer-Unterschrank in 461 mm Seitentiefe</p> <p>HTKU73: 732 mm hoch HTKU80: 804 mm hoch HTKU88: 876 mm hoch</p> <p>Lieferbare Farben: 010 Schwarz 044 Chrom Glanz</p>	HTKU73 HTKU80 HTKU88		3322 3323 3324	— — —	— — —	— — —	— — —	— — —	104,- 107,- 113,-	<i>Die Handtuchhalterkufe ist nicht tragend und insofern nur für wandhängende Möbel geeignet. Bitte Farbe angeben.</i>

Interliving Bad Serie 3710

ZUBEHÖR

	Kurzbezeichnung		Preisgruppen					
	Breite in cm	Bestell-Nr.	2	3	4	7	9	N

Schubkastenzubehör

	Holz-Einsatz Esche schiefergrau mit Schieber Ausführung in Esche Massivholz, schiefergrau lackiert, passend für Auszugstiefe 400 mm, Seitentiefe: 461 mm	HES	ES	10320	—	—	—	—	—	84,-
	Holz-Einsatz Eiche Ausführung in Eiche Massivholz, Höhe: 49 mm, passend für Schubkastentiefe 400 mm, Seitentiefe: 461 mm	BE	45-46	E	10089	—	—	—	—	81,-
		BE	50-46	E	10090	—	—	—	—	84,-
		BE	60-46	E	10091	—	—	—	—	97,-
		BE	80-46	E	10092	—	—	—	—	116,-
		BE	90-46	E	10093	—	—	—	—	129,-
		BE	100-46	E	10094	—	—	—	—	150,-
		BE	120-46	E	10095	—	—	—	—	166,-
 	Organisationsset für 3 kleine Vorratsdosen zur Befestigung an Zargen und Siphon-Abdeckung, Kunststoff Schiefergrau wie vor, jedoch Organisationsset für 2 große Vorratsdosen	OS-VDK3		10299	—	—	—	—	—	50,-
		OS-VDG2		10298	—	—	—	—	—	61,-
 	3 kleine Vorratsdosen passend zum Organisationsset OS-VDK3	VDK3		10181	—	—	—	—	—	47,-
	2 große Vorratsdosen passend zum Organisationsset OS-VDG2	VDG2		10180	—	—	—	—	—	55,-
 	Mechanische Öffnungsunterstützung mit Bohrschablone für grifflose Türen zum Einbohren in den Korpusunterboden oder Korpusseite. Lieferumfang: 1 Stück mit Bohrschablone wie vor, jedoch Lieferumfang: 5 Stück mit Bohrschablone	PTO1-BS		6333	—	—	—	—	—	14,-
		PTO5-BS		6339	—	—	—	—	—	36,-

Interliving Bad Serie 3710

ZUBEHÖR

	Kurzbezeichnung	Breite in cm	Bestell-Nr.	Preisgruppen					
				2	3	4	7	9	N
 <p>Mechanische Öffnungsunterstützung für grifflose Türen zum Aufschrauben auf der Korpusinnenseite. Lieferumfang: 1 Stück</p> <p>wie vor, jedoch Lieferumfang: 5 Stück</p>	PT01		6341	—	—	—	—	—	18,-
	PT05		3857	—	—	—	—	—	48,-
 <p>Antirutschmatten, Schiefergrau passend für Schubkasten- mit Auszugtiefe 400 mm, mit 461 mm Seitentiefe.</p>	RM	30-46	10057	—	—	—	—	—	9,-
	RM	40-46	10058	—	—	—	—	—	11,-
	RM	45-46	10059	—	—	—	—	—	11,-
	RM	50-46	10060	—	—	—	—	—	13,-
	RM	60-46	10061	—	—	—	—	—	16,-
	RM	80-46	10062	—	—	—	—	—	20,-
	RM	90-46	10063	—	—	—	—	—	20,-
	RM	100-46	10064	—	—	—	—	—	21,-
	RM	120-46	10065	—	—	—	—	—	25,-
<i>Andere Schubkastenmaße können geschnitten werden.</i>									
 <p>Mehrpriis Waterproof wasserbeständiger Boden in Grau Metallic für Waschtischunterschänke</p>	MP-WPB		4745	—	54,-	54,-	—	—	—
 <p>Mehrpriis für Auszugbox geschlossene Seitenzarge, 10,7 mm stark, einsetzbar als (Innen-) Auszug.</p> <p>Berechnet wird ein Mehrpreis pro (Innen-) Auszug.</p>	MP-BOX		7905	—	39,-	39,-	—	—	—
 <p>Mehrpriis für Glasseite Glaseinsatz (8 mm ESG-Glas), einsetzbar an allen (Innen-) Auszügen mit eckiger Reling.</p> <p>Lieferbar in: G001 Grauglas G058 Parsolglas Bronze</p> <p>Berechnet wird ein Mehrpreis pro (Innen-) Auszug.</p>	MP-GLAS		7915	—	52,-	52,-	—	—	—
 <p>Mehrpriis für Designprofil Individuell auswählbarer Abschluss der Zarge, Kunststoffprofil zum Aufklipsen, einsetzbar an allen (Innen-) Schubkästen und (Innen-) Auszügen.</p> <p>Berechnet wird ein Mehrpreis pro (Innen-) Schubkasten und (Innen-) Auszug.</p> <p>Lieferbar in: P199 Anthrazit Metallic farbig P194 Schiefergrau P198 Eiche Sierra Nachbildung P211 Bronze Metallic farbig P399 Nussbaum Milano Nachbildung</p>	MP-DPRO		7918	—	9,-	9,-	—	—	—
<i>Nicht möglich bei (Innen-) Auszügen mit Glasseite (MP-GLAS).</i>									

Interliving Bad Serie 3710

ZUBEHÖR

		Kurzbezeichnung	Preisgruppen						
		Breite in cm	Bestell-Nr.	2	3	4	7	9	N
<p>NEU</p> 	<p>Mehrpreis für Design-Cover Individuell auswählbares seitliches Zargen-Design, Aluminiumprofil zum Aufklipsen, einsetzbar an allen (Innen-) Schubkästen und (Innen-) Auszügen.</p> <p>Berechnet wird ein Mehrpreis pro (Innen-) Schubkasten und (Innen-) Auszug.</p> <p>Lieferbar in: C198 Eiche Sierra Nachbildung C199 Anthrazit Metallic farbig C211 Bronze Metallic farbig C399 Nussbaum Milano Nachbildung</p>	MP-DCOV	7923	—	21,-	21,-	—	—	—
	<p><i>Nicht möglich bei (Innen-) Auszügen mit Glasseite (MP-GLAS).</i></p>								

Interliving Bad Serie 3710



ZUBEHÖR

Kurzbezeichnung	Breite in cm	Bestell-Nr.	Preisgruppen					
			2	3	4	7	9	N

Beleuchtung



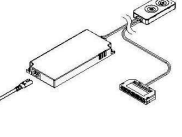

	<p>Mehrpreis für Glas-Wandschränke mit LED-Lichtausführung NOVA PLUS im Schrank-Oberboden bestehend aus: Schrank-Oberboden mit integrierter LED-Einbauleuchte NOVA PLUS und 1700 mm Anschlusskabel zum Startset Energieeffizienzklasse: G</p> <p>MP-LNP: Schrankbreite 200 - 600 mm: 3,0 W Schrankbreite 800 -1200 mm: 2 x 3,0 W</p>	<p>MP-LNP-O</p> <p>7981</p>	<table border="1"> <tr> <td>—</td> <td>102,-</td> <td>102,-</td> <td>—</td> <td>—</td> <td>—</td> </tr> </table> <p><i>Lieferbar für Glas-Wandschränke, Glas-Schiebetürschränke, Glas-Jalousienschränke, Climber, Facettenregale, Regaleinsatz Case, Unterschrank- und Wandschränkregale in Höhe 360 mm.</i></p> <p><i>Breiten- und Tiefenkürzungen sind nicht zulässig! Für eine optimale Ausleuchtung werden Typen ab 600 mm Breite mit zwei Leuchten ausgestattet.</i></p> <p><i>Startset muss zusätzlich bestellt werden.</i></p>	—	102,-	102,-	—	—	—																															
—	102,-	102,-	—	—	—																																			
<p>2700K-6500K F</p>		<p>LED-Schrankinnenleuchte Hide für Wandschränke mit Drehtür bestehend aus zwei LED-Lichtleisten, Edelstahl-optik, 12 V DC, 2700 - 6500 K, 2000 mm Anschlusskabel zum Startset, davon 600 mm Flachbandkabel. Zur Montage links und rechts an der Korpusinnenseite. Energieeffizienzklasse F</p> <p>Geeignet für Wandschränke mit Drehtür von 360 bis 1296 mm Höhe. Schutzart IP 44</p>	<p>LSIDHW -36 15436 LSIDHW -58 15437 LSIDHW -1 15438 LSIDHW -2 15439 LSIDHW -3 15440 LSIDHW -130 15441</p>	<table border="1"> <tr> <td>—</td> <td>—</td> <td>—</td> <td>—</td> <td>—</td> <td>72,-</td> </tr> <tr> <td>—</td> <td>—</td> <td>—</td> <td>—</td> <td>—</td> <td>84,-</td> </tr> <tr> <td>—</td> <td>—</td> <td>—</td> <td>—</td> <td>—</td> <td>84,-</td> </tr> <tr> <td>—</td> <td>—</td> <td>—</td> <td>—</td> <td>—</td> <td>93,-</td> </tr> <tr> <td>—</td> <td>—</td> <td>—</td> <td>—</td> <td>—</td> <td>97,-</td> </tr> <tr> <td>—</td> <td>—</td> <td>—</td> <td>—</td> <td>—</td> <td>102,-</td> </tr> </table> <p><i>LED-Startsets LSET-SMART36/60(-FB) sind nicht im Lieferumfang enthalten.</i></p> <p><i>Nicht möglich bei Wandschränken mit PTO1 / PTO5.</i></p>	—	—	—	—	—	72,-	—	—	—	—	—	84,-	—	—	—	—	—	84,-	—	—	—	—	—	93,-	—	—	—	—	—	97,-	—	—	—	—	—	102,-
—	—	—	—	—	72,-																																			
—	—	—	—	—	84,-																																			
—	—	—	—	—	84,-																																			
—	—	—	—	—	93,-																																			
—	—	—	—	—	97,-																																			
—	—	—	—	—	102,-																																			
<p>2700K-6500K G</p>		<p>LED Nischenleuchte Derby II Aluminiumprofil Edelstahl-Optik oder Schwarz mit integrierter LED-Lichtleiste, LED - 12 V DC, 2700 - 6500 K 2000 mm Anschlusskabel zum Startset, Energieeffizienzklasse G Schutzart IP 44 Zur Montage unter Spiegelschränken.</p> <p>Lieferbar in: 014 Edelstahl-Optik, 010 Schwarz</p> <p>in 560 mm Breite: 6,6 W in 740 mm Breite: 8,7 W in 880 mm Breite: 10,5 W in 1002 mm Breite: 12,2 W</p>	<p>LNDERB 56 15056 LNDERB 74 15057 LNDERB 88 15058 LNDERB 102 15059</p>	<table border="1"> <tr> <td>—</td> <td>—</td> <td>—</td> <td>—</td> <td>—</td> <td>57,-</td> </tr> <tr> <td>—</td> <td>—</td> <td>—</td> <td>—</td> <td>—</td> <td>64,-</td> </tr> <tr> <td>—</td> <td>—</td> <td>—</td> <td>—</td> <td>—</td> <td>68,-</td> </tr> <tr> <td>—</td> <td>—</td> <td>—</td> <td>—</td> <td>—</td> <td>73,-</td> </tr> </table> <p><i>LED-Startsets LSET-SMART36/60(-FB) sind nicht im Lieferumfang enthalten.</i></p> <p><i>Bitte Farbe angeben.</i></p>	—	—	—	—	—	57,-	—	—	—	—	—	64,-	—	—	—	—	—	68,-	—	—	—	—	—	73,-												
—	—	—	—	—	57,-																																			
—	—	—	—	—	64,-																																			
—	—	—	—	—	68,-																																			
—	—	—	—	—	73,-																																			

ZUBEHÖR

	Kurzbezeichnung	Breite in cm	Bestell-Nr.	Preisgruppen					
				2	3	4	7	9	N
 <p>LED Nischenleuchte zur Abdeckung des Rückwandspalts Aluminiumprofil mit integrierter LED-Lichtleiste, LED - 12 V DC, 2700 - 6500 K, 2000 mm Anschlusskabel zum Startset Tiefe: 35,5 mm, Höhe: 8,3 mm Zur Montage unter Wandschränken. Energieeffizienzklasse F Schutzart IP 44</p> <p>Geeignet für Wandschränke und Regale von 300 bis 1200 mm Breite.</p> <p>Lieferbar in: 014 Edelstahl-Optik, 010 Schwarz</p> <p>in 300 mm Breite: 3,6 W in 350 mm Breite: 4,3 W in 400 mm Breite: 5,1 W in 450 mm Breite: 5,8 W in 500 mm Breite: 6,5 W in 550 mm Breite: 7,2 W in 600 mm Breite: 7,9 W in 800 mm Breite: 10,8 W in 900 mm Breite: 12,3 W in 1000 mm Breite: 13,7 W in 1200 mm Breite: 16,6 W</p>	LNARW 30	30	15300	—	—	—	—	—	64,-
	LNARW 35	35	15301	—	—	—	—	—	66,-
	LNARW 40	40	15302	—	—	—	—	—	68,-
	LNARW 45	45	15303	—	—	—	—	—	70,-
	LNARW 50	50	15304	—	—	—	—	—	72,-
	LNARW 55	55	15305	—	—	—	—	—	73,-
	LNARW 60	60	15306	—	—	—	—	—	75,-
	LNARW 80	80	15308	—	—	—	—	—	81,-
	LNARW 90	90	15309	—	—	—	—	—	84,-
	LNARW 100	100	15311	—	—	—	—	—	95,-
	LNARW 120	120	15312	—	—	—	—	—	102,-
				<p>LED-Startsets LSET-SMART36/60(-FB) sind nicht im Lieferumfang enthalten. Bitte Farbe angeben.</p>					
 <p>Relingstange mit Haken und LED-Beleuchtung Schwarz, in 600 mm Breite: 4,7 W mit 4 Haken in 900 mm Breite: 7 W mit 6 Haken in 1200 mm Breite: 9,4 W mit 8 Haken 1700 mm Anschlusskabel zum Startset mit Emotion Technologie Energieeffizienzklasse F</p>	RSLED 60 -S	60	-S	45816	—	—	—	—	113,-
	RSLED 90 -S	90	-S	45817	—	—	—	—	134,-
	RSLED 120 -S	120	-S	45818	—	—	—	—	159,-
				<p>LED-Startsets LSET-SMART36/60(-FB) sind nicht im Lieferumfang enthalten.</p>					
 <p>Relingstange mit Haken und LED-Beleuchtung in Edelstahl-Optik, in 600 mm Breite: 4,7 W mit 4 Haken in 900 mm Breite: 7 W mit 6 Haken in 1200 mm Breite: 9,4 W mit 8 Haken 1700 mm Anschlusskabel zum Startset mit Emotion Technologie Energieeffizienzklasse F</p>	RSLED 60 -E	60	-E	45820	—	—	—	—	107,-
	RSLED 90 -E	90	-E	45821	—	—	—	—	131,-
	RSLED 120 -E	120	-E	45822	—	—	—	—	152,-
				<p>LED-Startsets LSET-SMART36/60(-FB) sind nicht im Lieferumfang enthalten.</p>					
 <p>LED-Start- und Folgeset, bestehend aus: 2000 mm Anschlusskabel mit ZigBee Emotion Dimmer Smart Switch LED Konverter 36 W / 12 V DC 2000 mm Anschlusskabel mit 6-fach Verteiler 2000 mm Netzkabel mit Stecker</p> <p>wie vor, jedoch LED Steuerung 60 W / 12 V DC</p>	LSET-SMART36			15055	—	—	—	—	131,-
	LSET-SMART60			15070	—	—	—	—	175,-
				<p>Für den Einsatz im Badezimmer ist die spritzwassergeschützte Sicherheitsbox Glasgow SIBOX erforderlich! Verwendbar für MP-LNP-O/U.</p>					

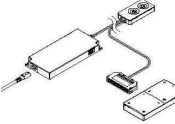
Interliving Bad Serie 3710

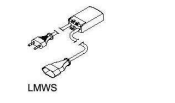

ZUBEHÖR

	Kurzbezeichnung	Breite in cm	Bestell-Nr.	Preisgruppen					
				2	3	4	7	9	N
 <p>LED-Startset mit Fernbedienung, bestehend aus: 2000 mm Anschlusskabel mit ZigBee Emotion Dimmer Smart Switch LED Konverter 36 W / 12 V DC 2000 mm Anschlusskabel mit 6-fach Verteiler, 2000 mm Netzkabel mit Stecker, inklusive 4 -Kanal Fernbedienung FB4K, für die Steuerung von bis zu vier Beleuchtungsgruppen.</p> <p>wie vor, jedoch LED Steuerung 60 W / 12 V DC</p>	LSET-SMART36 -FB		15049	—	—	—	—	—	179,-
	LSET-SMART60 -FB		15052	—	—	—	—	—	227,-
 <p>4-Kanal Fernbedienung für die Steuerung von bis zu vier Beleuchtungsgruppen von Smart Switch LED Start- und Folgesets. Emotion Dimmer für die stufenlose oder schrittweise Einstellung der Farbtemperatur und Dimmstufe.</p>	FB4K		15003	—	—	—	—	—	68,-
 <p>Funktürkontaktschalter zur Schaltung der Schrankinnenbeleuchtung, 200 mm Anschlusskabel zum Funkempfänger, 200 mm Anschlusskabel mit 2-fach Verteiler.</p>	FTKS		15053	—	—	—	—	—	73,-
 <p>LED Microwave Sensor 500 mm Leitung mit Eurokupplung 2000 mm Netzkabel mit Stecker Sensor-Reichweite: 0 - 8000 mm Erfassungswinkel: 130° Maximallaufzeit: 10 s - 10 Min</p>	LMWS		15081	—	—	—	—	—	68,-
 <p>Sicherheitsbox Glasgow Aluminiumgehäuse schwarz, inklusive Endkappen, Spritzwassergeschützt IP 44, Maße (H x B x T): 19 mm x 453 mm x 103 mm</p>	SIBOX		15195	—	—	—	—	—	25,-



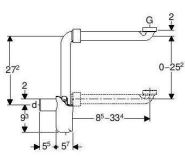

ZUBEHÖR

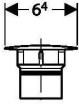
Kurzbezeichnung	Breite in cm	Bestell-Nr.	Preisgruppen					
			2	3	4	7	9	N

Waschtischzubehör

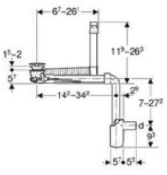
 <p>Tauchrohrgeruchverschluss</p> <p>Ausstattung</p> <ul style="list-style-type: none"> • Raumsparmodell, Kunststoff weiß, • zum platzsparenden Anschließen von Waschbecken in Badmöbeln • Abgang horizontal, Sperwasserhöhe: 50 mm <p>Maße</p> <ul style="list-style-type: none"> • Durchmesser: 32 mm • G 1 1/4" 	17713	17713	—	—	—	—	—	47,-
 <p>Clou Ab- und Überlauf</p> <p>Ausstattung</p> <ul style="list-style-type: none"> • für Waschtische ohne sichtbaren Überlauf • Güteüberwachung nach EN 274-3 • hygienisch durch optimales Strömungsverhalten • Ablauf verschließbar • Betätigung über Hebelgestänge • Überlaufunktion unsichtbar • in Länge und Höhe an Waschtisch anpassbar • Ablaufventil verchromt <p>Lieferumfang</p> <ul style="list-style-type: none"> • Ablaufventil • Betätigungshebel • Stopfen • Waschbeckenanschluss 	17715	17715	—	—	—	—	—	72,-
 <p>Abdeckplatte für Clou Ab- und Überlauf</p> <p>Zum Austausch der im Lieferumfang enthaltenen Abdeckplatte verchromt für Clou Ab- und Überlauf aus Artikel 17715.</p> <p>black edition</p> 	17799	17799	—	—	—	—	—	48,-

ZUBEHÖR

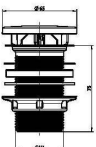



	Kurzbezeichnung	Breite in cm	Bestell-Nr.	Preisgruppen					
				2	3	4	7	9	N
 <p>Clou Ab- und Überlauf mit Tauchrohrgeruchsverschluss</p> <p>Ausstattung</p> <ul style="list-style-type: none"> • für Waschtische ohne sichtbaren Überlauf • zum platzsparenden Einbau bei Waschtischen mit Unterschrank ohne Geruchsverschlussausschnitt • Güteüberwachung nach EN 274-3 • hygienisch durch optimales Strömungsverhalten • Ablauf verschließbar • Betätigung über Hebelgestänge • Überlauffunktion unsichtbar • in Länge und Höhe an Waschtisch anpassbar • Abdeckplatte verchromt <p>Lieferumfang</p> <ul style="list-style-type: none"> • Ablaufventil • Anschlussbogen 90° aus PP • Betätigungshebel • Manschette aus EPDM • Stopfen • Tauchrohrgeruchsverschluss • Ventilabdeckung • Waschbeckenanschluss  	17708		17708	—	—	—	—	—	234,-
<p><i>Als Einsatz für Waschtische ohne Überlauf. Mit dem Clou Ab- und Überlauf als Raumsparmodell können Badezimmer- Waschtischschränke ohne Siphon-Aussparung SIA1WT bestellt werden.</i></p>									
 <p>Permanentventil</p> <p>Ausstattung</p> <ul style="list-style-type: none"> • Schaftventil Edelstahl/Kunststoff • Abdeckplatte verchromt • mit Siebeinsatz • für Waschtische ohne Überlauf <p>Maße</p> <ul style="list-style-type: none"> • G 1 1/4" x 65 x 75 mm <p>Farbe</p> <p>Verchromt</p> 	17710		17710	—	—	—	—	—	30,-
 <p>Permanentventil</p> <p>Ausstattung</p> <ul style="list-style-type: none"> • Schaftventil Edelstahl/Kunststoff • Abdeckplatte schwarz matt • mit Siebeinsatz • für Waschtische ohne Überlauf <p>Maße</p> <ul style="list-style-type: none"> • G 1 1/4" x 65 x 75 mm <p>Farbe</p> <p>Schwarz</p>  <p><small>black edition</small></p>	17732		17732	—	—	—	—	—	39,-

ZUBEHÖR

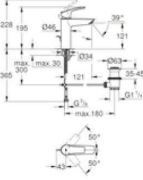

	Kurzbezeichnung	Breite in cm	Bestell-Nr.	Preisgruppen					
				2	3	4	7	9	N
 <p>CARLO NOBILI: Waschtisch-Einhandmischer SEVEN, Hochdruck</p> <p>Ausstattung</p> <ul style="list-style-type: none"> • mit Pop-up Ventil • Anschluss für Warm- und Kaltwasser • Luftsprudler 27 mm Durchmesser • flexible Anschlussschläuche <p>Maße</p> <ul style="list-style-type: none"> • Hahnlochbohrung 35 mm Durchmesser • Höhe Auslauf über APL 109 mm • Höchster Punkt über APL 164 mm • Ausladung 111 mm 	17707		17707	—	—	—	—	—	250,-
<p><i>Nicht kombinierbar mit dem Geberit Clou Ab- und Überlauf 17715.</i></p> <p><i>Nur in Verbindung mit Permanentventil möglich.</i></p>									
 <p>CARLO NOBILI: Waschtisch-Einhandmischer ACQUARIO, Hochdruck</p> <p>Ausstattung</p> <ul style="list-style-type: none"> • mit Zugstangen-Ablaufgarnitur • Anschluss für Warm- und Kaltwasser • Luftsprudler 24 mm Durchmesser • flexible Anschlussschläuche <p>Maße</p> <ul style="list-style-type: none"> • Hahnlochbohrung 35 mm Durchmesser • Höhe Auslauf über APL 98 mm • Höchster Punkt über APL 152 mm • Ausladung 117 mm <p>Farbe</p> <ul style="list-style-type: none"> • Verchromt 17717 • Verchromt+Schwarz matt 17718 <p>black edition</p> 	17717 17718		17717 17718	— —	— —	— —	— —	— —	152,- 211,-

Interliving Bad Serie 3710

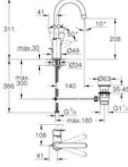
ZUBEHÖR

	Kurzbezeichnung	Breite in cm	Bestell-Nr.	Preisgruppen					
				2	3	4	7	9	N
  <p>GROHE: Waschtisch-Einhandmischer EUROSMART M, Hochdruck</p> <p>Ausstattung</p> <ul style="list-style-type: none"> • mit Zugstangen-Ablaufgarnitur • Anschluss für Warm- und Kaltwasser • flexible Anschlussschläuche <p>Maße</p> <ul style="list-style-type: none"> • Hahnlochbohrung 34 mm Durchmesser • Höhe Auslauf über APL 121 mm • Höchster Punkt über APL 228 mm • Ausladung 121 mm <p>Farbe</p> <ul style="list-style-type: none"> • Verchromt 17878 • Schwarz matt 17882 <p>black edition</p> 	17878	17878	—	—	—	—	—	184,-	
	17882	17882	—	—	—	—	—	216,-	
  <p>GROHE: Waschtisch-Einhandmischer BauEdge L, Hochdruck</p> <p>Ausstattung</p> <ul style="list-style-type: none"> • mit Zugstangen-Ablaufgarnitur • Schwenkauslauf, Schwenkbereich 360° • Anschluss für Warm- und Kaltwasser • flexible Anschlussschläuche <p>Maße</p> <ul style="list-style-type: none"> • Hahnlochbohrung 34 mm Durchmesser • Höhe Auslauf über APL 208 mm • Höchster Punkt über APL 311 mm • Ausladung 140 mm <p>Farbe</p> <p>Verchromt</p> 	17739	17739	—	—	—	—	—	186,-	

ZUBEHÖR

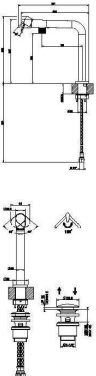
		Kurzbezeichnung	Preisgruppen						
		Breite in cm	Bestell-Nr.	2	3	4	7	9	N
  <p>black edia</p> 	GESSI: Waschtisch-Einhandmischer ALILA, Hochdruck	17705	17705	—	—	—	—	—	453,-
	Ausstattung <ul style="list-style-type: none"> • Anschluss für Warm- und Kaltwasser • Schwenkauslauf, Schwenkbereich 120° • Luftsprudler 18 mm Durchmesser • flexible Anschlussschläuche • Verstärkungsplatten • mit Pop up Ablaufgarnitur Maße <ul style="list-style-type: none"> • Hahnlochbohrung 35 mm Durchmesser • Höhe Auslauf über APL 193 mm • Höchster Punkt über APL 258 mm • Ausladung 246 mm Farbe <ul style="list-style-type: none"> • Verchromt 17705 • Schwarz matt 17706 	17706	17706	—	—	—	—	—	576,-
				<i>Nur in Verbindung mit Permanentventil 17710 einzusetzen.</i>					

Interliving Bad Serie 3710

BESTELLFORMULAR

Datum:	Kunden-Nr.:
Auftrags-Nr.:	Verkäufer:
Kommission:	Bemerkung:
Liefertermin:
Lieferanschrift:

Ausführung

Bestellnummer:	Frontausführung:
Korpusausführung:	Abdeckboden:
Griffausführung*:	Waschtischausführung:

* +102,6 oder 33 Punkte Mehrpreis pro Griff (siehe S. 9)

Bestellauswahl

	Bestellnummer	Menge	Beschreibung
1			
2			
3			
4			
5			
6			
7			
8			
9			
10			
11			
12			
13			
14			
15			
16			
17			
18			
19			
20			
21			

Interliving Bad Serie 3710

Notizen / Skizzen

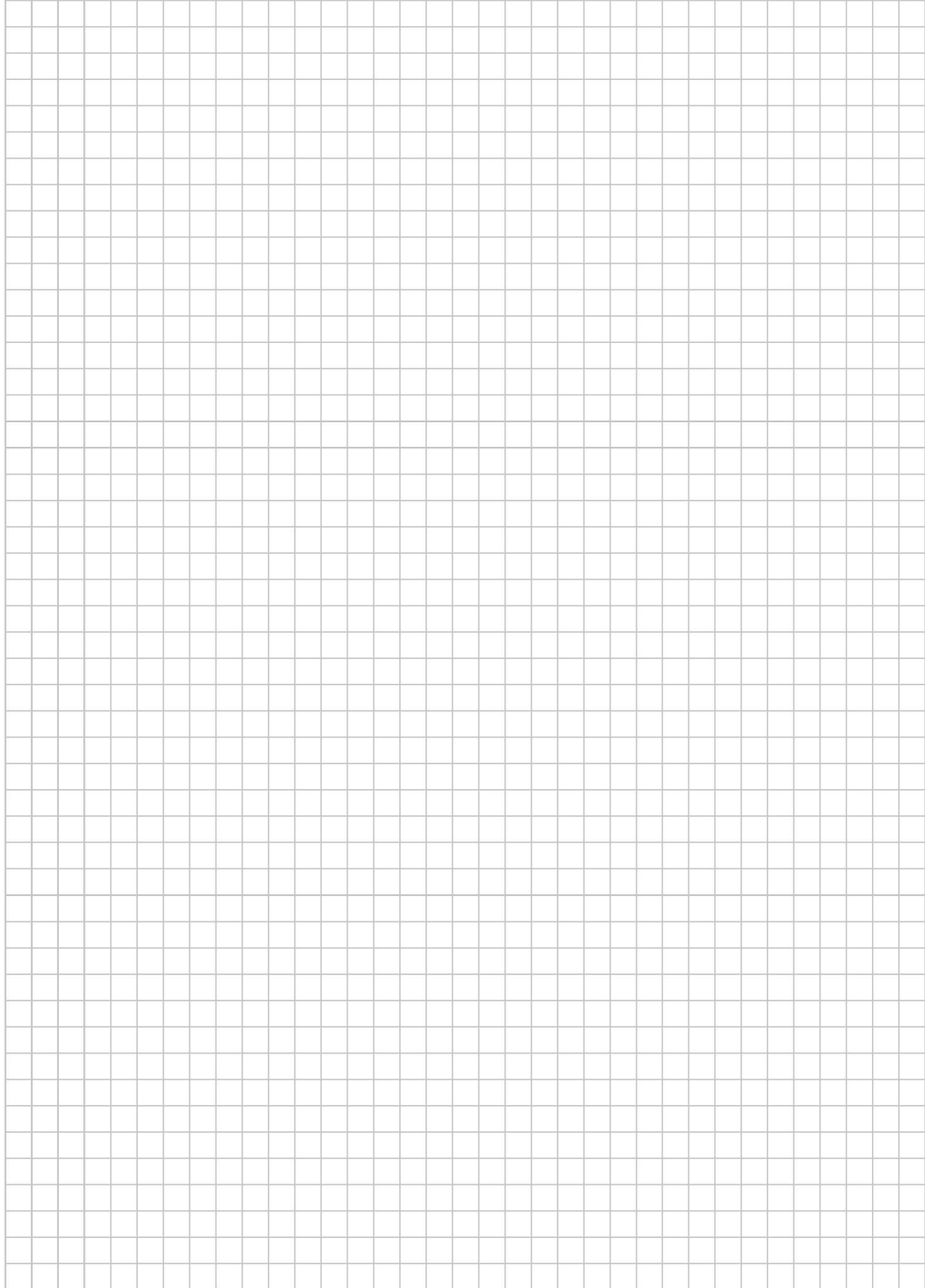

Interliving Bad Serie 3710

GANZHEITLICHES WOHNKONZEPT

Wir entwickeln durchgängige Einrichtungslösungen für das gesamte Zuhause. So lassen sich Küche, Bad, Wohnen und jetzt auch das Schlafzimmer im gleichen Stil gestalten und harmonisch miteinander verbinden. Ergänzend dazu bieten wir Lösungen für Hauswirtschaftsräume, Garderoben und Homeoffice-Bereiche, die sich nahtlos in das Gesamtkonzept einfügen. Unser Ansatz: Räume als Ganzes denken und so gestalten, dass die Inneneinrichtung ein raumübergreifendes Konzept ergibt.

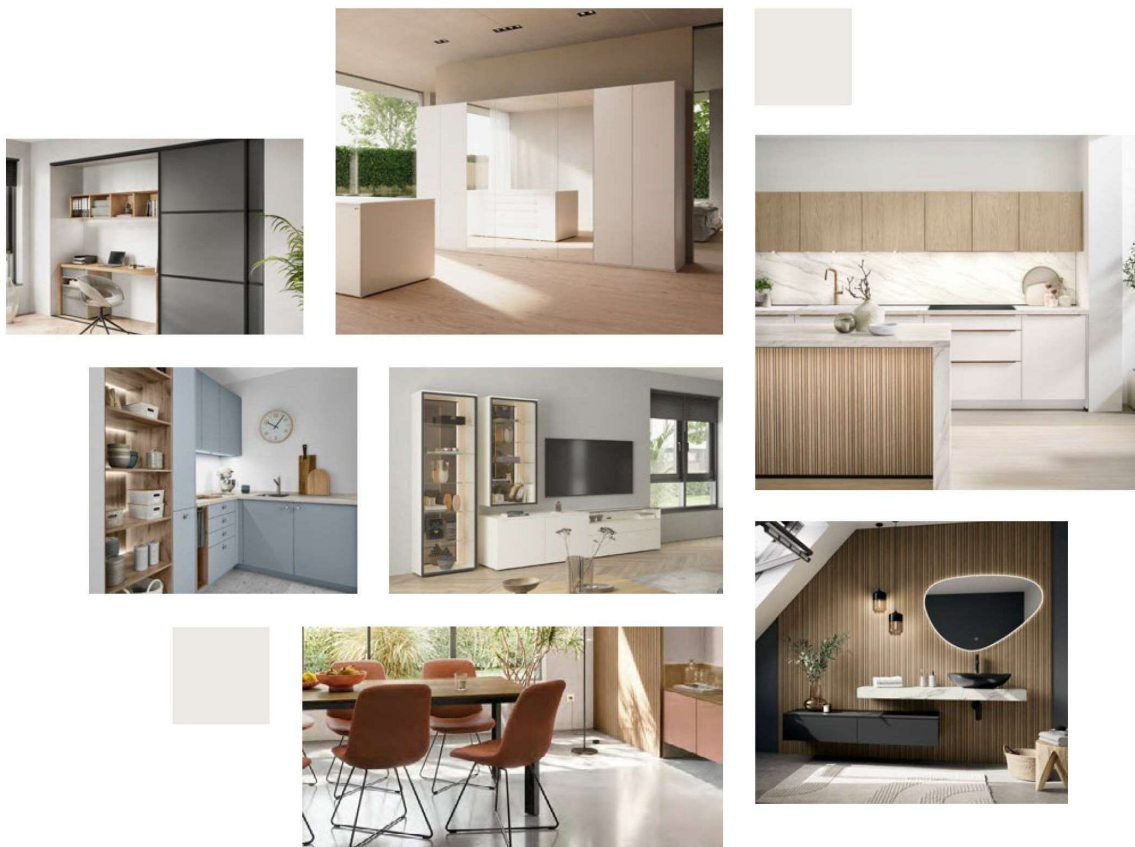

KÜCHE

Mit jahrzehntelanger Erfahrung und ausgeprägter Kompetenz im Küchenbereich bieten wir Lösungen, die höchste Ansprüche an Planung, Design und Qualität erfüllen. Unsere Küchen zeichnen sich durch vielfältige und individuelle Gestaltungsmöglichkeiten aus – von maßgeschneiderten Konzepten über eine große Auswahl an Oberflächen und Dekoren bis hin zu flexiblen Planungsoptionen. Präzise Verarbeitung, langlebige Materialien und ein hoher Grad an Komfort und Funktionalität sorgen dafür, dass unsere Küchen nicht nur optisch überzeugen, sondern auch im täglichen Einsatz verlässlich bestehen.

BAD

Auch im Bad setzen wir auf durchgängiges Design. Hochwertige Waschtische, passende Spiegel und Stauraumlösungen werden mit ausgewählten Oberflächen und Dekoren kombiniert und präzise verarbeitet. So entsteht ein stimmiges Gesamtbild, das Komfort und Funktionalität vereint. Für durchdachte, präzise und unkomplizierte Lösungen.

SCHLAFZIMMER

Nach Küche, Bad, und Wohnen lässt sich nun auch das Schlafzimmer in das ganzheitliche Einrichtungskonzept einbinden. Unsere Schranksysteme eröffnen planbare Lösungen, die sich präzise an Raum und Bedarf anpassen. Ob klassische Drehtüren oder moderne Gleittüren. Ergänzt durch passende Kommoden und Nachtkonsolen entsteht ein durchgängiger Look, der den Stil des gesamten Zuhauses fortsetzt. So wird das Schlafzimmer Teil eines harmonischen Gesamtkonzepts und bietet maximalen Wohlgefühlcharakter.

WOHNEN

Wohnräume leben von Atmosphäre. Unsere Möbel für diesen Bereich verbinden zeitloses Design mit wohnlichen Akzenten. Ob großzügige Tische mit viel Platz für gemeinsames Beisammensein, komfortable Stühle oder offene Regale. Es entstehen Räume, die Alltag und besondere Momente gleichermaßen tragen. Passende Garderobenlösungen und Homeoffice-Möbel greifen den Stil auf und führen ihn nahtlos in die abgrenzenden Wohnbereiche weiter.

HAUSWIRTSCHAFTSRAUM

Organisieren leicht gemacht: Vom Stauraum bis zu Arbeitsbereichen wird der Hauswirtschaftsraum mit cleverer Planung optimal genutzt. Vorräte, Putzutensilien oder Waschmittel finden strukturiert ihren Platz. Unsere durchdachten Ordnungshelfer und kombinierbaren Module schaffen zusätzlichen Raum, vereinfachen Abläufe und passen sich flexibel an Ihre Bedürfnisse an. Funktionale Details und eine klare Gestaltung sorgen dafür, dass jeder Zentimeter bestmöglich genutzt wird.

Interliving Bad Serie 3710



QUALITÄT MADE IN GERMANY

Ausgesuchte Materialien, exzellente Verarbeitung, Perfektion bis ins Detail: Unsere Möbel werden nach höchsten Qualitätskriterien entwickelt und gefertigt. Dabei produzieren wir ausschließlich am Standort Deutschland.

Bevor unsere Produkte in Serie gehen, werden alle eingesetzten Materialien in umfangreichen Testverfahren im Labor auf eine Mindestlebensdauer von 15 Jahren geprüft und durch internationale, unabhängige Institute kontrolliert und zertifiziert. Denn die Zufriedenheit unserer Kunden ist für uns der höchste Maßstab.

Unsere Möbel sind nach dem PEFC-Standard zertifiziert. PEFC steht für "Programme for the Endorsement of Forest Certification Schemes". Mit dieser Zertifizierung wird bescheinigt, dass bei uns Holz verwendet wird, das aus nachhaltigt bewirtschafteten Wäldern und kontrollierten Quellen stammt.



Interliving Bad Serie 3710

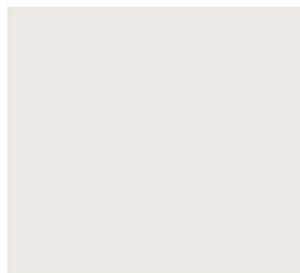
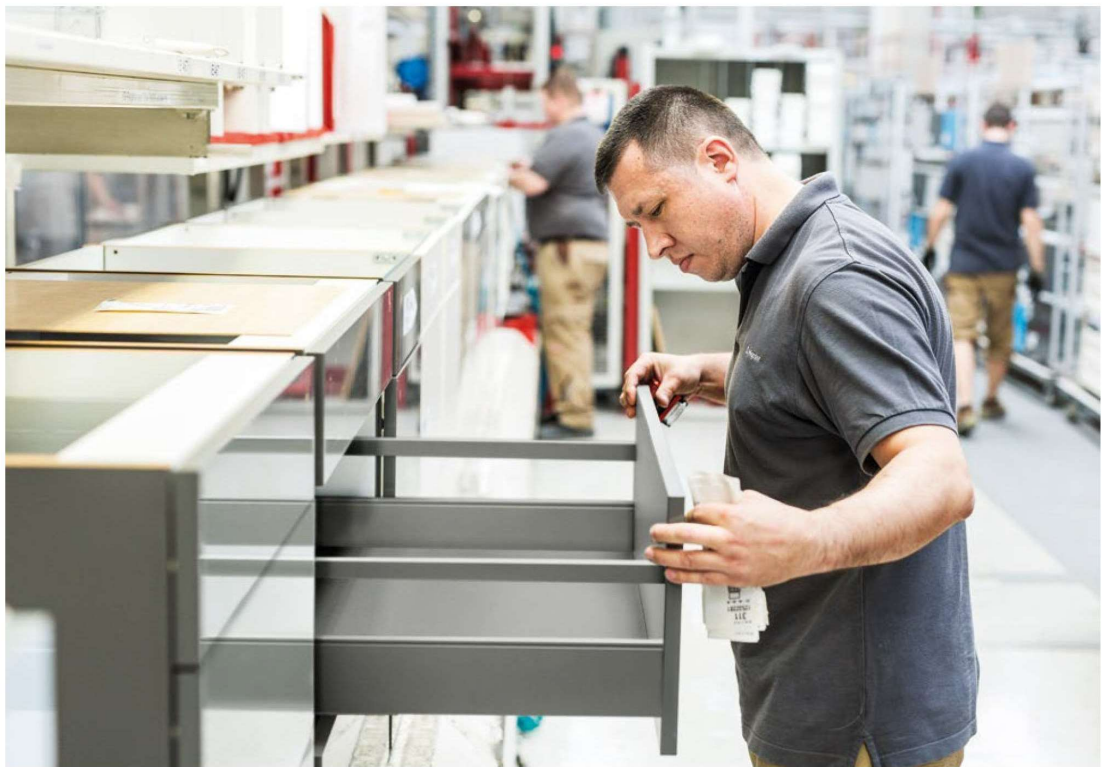

Interliving Bad Serie 3710

