

Interliving Bad Serie 3725



5 ★★★★★
Jahre*
Hersteller
Garantie

Interliving
Bad Serie
3725



Hochwertige Qualität

Beste Verarbeitung und intelligente Funktionen machen aus Interliving-Produkten langlebige Begleiter. Ob Farbe, Material oder Funktion – Interliving-Möbel bieten Ihnen zahlreiche Individualisierungs-Möglichkeiten für höchste Qualitätsansprüche.

5 Jahre Garantie

Interliving-Produkte im Möbelbereich werden nach den RAL-Güterichtlinien der Deutschen Gütegemeinschaft Möbel e. V. produziert. Sie erhalten Garantie auf Materialbeschaffenheit sowie fachgerechte Verarbeitung aller Interliving-Möbel.



Interliving
Bad Serie
3725



Besonderheiten

- Aufsatzwaschbecken in Weiß und Schwarz erhältlich
- Schwenkbare Armatur in Chrom (optional gegen Mehrpreis)
- Konsolenplatte in verschiedenen Dekoren wählbar
- Konsolenplatte mit einer Breite von ca. 80 bis 160 cm möglich
- Akzentuierende Konsolenplattenbeleuchtung (optional gegen Mehrpreis)
- Grifflose, sanft schließende Unterschrankschublade mit komfortabler Push-to-open-Funktion
- Schublade alternativ auch mit Griff erhältlich
- Design-Siphon in Chrom
- 1-armiger Handtuchhalter in Chrom
- Organisch geformter Spiegel, sowohl vertikal als auch horizontal aufhängbar
- Spiegel mit umlaufender LED-Beleuchtung und 1-Touch-Dimmer (Energieeffizienzklasse E)

Interliving Bad Serie 3725

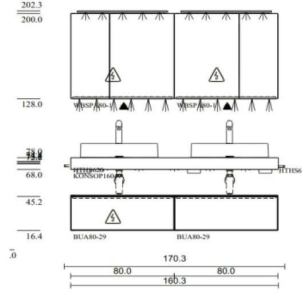

Programm: 382 Struktura
Preisgruppe: 4
Frontausführung: 405 Eiche Sierra IL 382
Korpusfarbe: 198 Eiche Sierra
Akzentfarbe:
Abdeckbodenfarbe: 198 Eiche Sierra
Wangenfarbe:
Regalfarbe:
Sockelfarbe:
Waschtischplattenkonsole: 320 Marmor Venato Nero Nachbildung
Korpusausführung:
Griff: Push-to-open
Bohrbild:

Vorzugskombination

Pos.	Stk.	Kurzbezeichnung	Typen-Nr.	Anschlag	Breite (mm)	Höhe (mm)	Tiefe (mm)	Beschreibung	Preis
	2	BUA80-29	2326		800	288	461	Auszugschrank 80cm	
	2	MP-PTOSA	7962					Mehrpreis f. PTO in Schubkästen und Auszügen	
	2	TRAVM80	47478					Traverse aus Metall	
	1	ADB1049	10849		1603	10	485	Abdeckboden 10mm	
Gesamtwert Basis									879,-
	1	KONSOP16049	6594		1603	100	485	Konsolenplatte 1603mm mit 3 Stützkonsolen	
	2	AP-AUS	9352					Ausschnitt in Konsolenplatte	
	2	87825	87825		600	120	400	Puro Aufbauwaschtisch 600mm in schwarz matt Duratek ®	
	2	17700	17700					Designsifon schwarz	
Gesamtwert Konsole									1.149,-
	1	WBSPA80-1	2728	L	800	720	210	Spiegelschrank m. 2 Türen 800mm Asymmetrisch Links	489,-
	1	WBSPA80-1	2728	R	800	720	210	Spiegelschrank m. 2 Türen 800mm Asymmetrisch Rechts	489,-
Gesamtwert Spiegelschrank L und R									978,-
	2	LAPEO60-SET-F	15456		600			LED Aufsatzleuchtenset Peonia 600mm	je 269,-
Gesamtwert Aufsatzleuchtenset									538,-
	2	LNA80-1	15308					LED-Nischenleuchte 800mm 010 schwarz	
	1	LSET-SMART36-FB	15049					LED-Startset mit Fernbedienung 36Watt	
	1	SIBOX	15195					SIXBOX Sicherheitsbox Glasgow	
	2	LNDERB74	15057					LED Nischenleuchte Derby II 74cm	
Gesamtwert Nischenleuchtenset									429,-
	2	17882	17882					WT Armatur, Grohe Eurosmart M, schwarz matt	je 189,-
Gesamtwert WT-Armatur									378,-

Interliving Bad Serie 3725

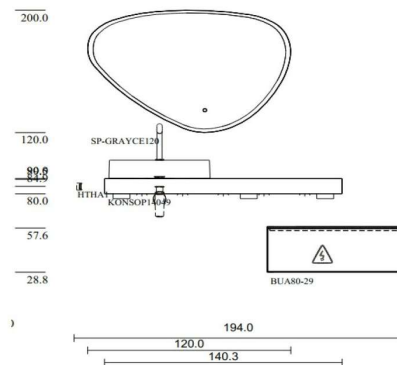

Maße: B/H/T ca.

Programm: 357 Senso
Preisgruppe: 3
Frontausführung: 490 Lack. Alpinweiß Premium matt IL357
Korpusfarbe: 193 Alpinweiß
Akzentfarbe:
Abdeckbodenfarbe: 193 Alpinweiß
Wangenfarbe:
Regalfarbe:
Sockelfarbe:
Plattenkonsole: Eiche Sierra
Korpusausführung:
Griff: Push-to-open
Bohrbild:

Vorzugskombination

Pos.	Stk.	Kurzbezeichnung	Typen-Nr.	Anschlag	Breite (mm)	Höhe (mm)	Tiefe (mm)	Beschreibung	Preis
	1	BUA80-29	2326		800	288	461	Auszugschrank 800mm	
	1	MP-PTOSA	7962					Mehrpriess Push-to-open f. Auszüge & Schubkästen	
	1	TRAVM80	47478					Traverse aus Metall	
	1	ADB1049	10849		803	10	485	Abdeckboden 10mm Alpinweiß 193	
Gesamtwert Unterschrank									449,-
	1	KONSOP14049	6593		1403	100	485	Konsolenplatte 1403mm in Eiche Sierra mit 3 Stützkonsolen	
	1	AP-AUS	9352					Ausschnitt für Aufbauwaschtisch	
	1	87824	87824		600	120	400	Puro 60cm Aufbauwaschtisch weiss matt aus Duratek ®	
	1	17714	17714					Design Sifon chrom	
Gesamtwert Konsole									699,-
	1	SP-GRAYCE120	15205					Spiegel Grayce 1200x800 mit LED Beleuchtung	
Gesamtwert Spiegel									349,-
	1	LSET-SMART36-FB	15049					LED-Startset mit Fernbedienung 36Watt	
	1	SIBOX	15195					SIBOX Glasgow Sicherheitsbox	
	1	LNDERB102	15059					LED Nischenleuchte Derby II 102mm	
Gesamtwert Nischenleuchte									239,-
	1	17878	17878					WT Armatur, Grohe Eurosmart M, chrom	159,-
	1	HTHA1	3371					Handtuchhalter 1-armig chrom 044	59,-

Änderungen und Irrtümer vorbehalten

26 ÜBERZEUGENDE PURISTIK



Interliving Bad Serie 3725



Interliving Bad Serie 3725

Offene Eleganz – Puristisches Design.

Unsere neue Produktlinie verkörpert die Essenz des modernen italienischen Designs. Mit ihrer freien und offenen Gestaltung bietet sie eine Vielzahl an Kombinationsmöglichkeiten. Die Push-to-open-Funktion und die reduzierte, puristische Darstellung setzen stilvolle Akzente. Ein faszinierender Bruch mit klassischen Formensprachen – Unterschrank und Aufbauwaschtisch kombiniert – verleiht den Produkten eine einzigartige Ästhetik. Hier trifft Minimalismus auf kreative Freiheit, wodurch eine klare, aber dennoch einladende Gestaltung entsteht, die Flexibilität und Eleganz in jedem Badezimmer garantiert.

Aufbauwaschtisch OLIVE – Eleganz trifft auf Funktionalität

Der Aufbauwaschtisch OLIVE besticht nicht nur durch seine organische Form, die Ihrem Badezimmer eine natürliche Eleganz verleiht, sondern auch durch seine praktische Funktionalität. Das wasserabweisende Material macht ihn besonders pflegeleicht, während das minimalistische Design sich harmonisch in jedes Ambiente einfügt und zugleich markante Akzente setzt.

04 | Unsere Möbelqualität

14 | Technische Informationen

05 | nBOX Schubkastensystem

16 | Möbelkonfiguration

06 | Sortimentsübersicht 3725

69 | Beimöbel

10 | Individuelle Gestaltung

75 | Zubehör

UNSERE MÖBELQUALITÄT

Das Materialportfolio der Produktlinie 3725 bietet eine Vielfalt von Qualitätsmerkmalen. Haptisch angenehme Fronten, langlebige und robuste Korpusse aus hochwertigen Materialien und eine modulare Planungsmöglichkeit.

10
JAHRE
KULANZ

DOPPELTES VERSPRECHEN

Ein sicheres Gefühl ist uns viel wert: Um Sie noch besser unterstützen zu können, verdoppeln wir unsere Kulanzleistungszeit von 5 auf 10 Jahre. Diese umfassende Leistung gilt für alle von uns produzierten Möbel in den Bereichen Küche, Bad und Wohnen.

MADE IN GERMANY

MADE IN GERMANY

Ausgesuchte Materialien, exzellente Verarbeitung, Perfektion bis ins Detail: Unsere Möbel werden nach höchsten Qualitätskriterien entwickelt und gefertigt.

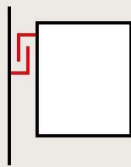

WANDHÄNGEND MONTIERBAR

Alle Badezimmer-Waschtischränke sind serienmäßig mit einem Schwerlastbeschlag zur wandhängenden Montage ausgestattet.



SENSYS SCHARNIERE

Alle Schränke besitzen die neueste Scharniertechnik. Dank der innovativen und langlebigen Silent System-Dämpfung schließen die Türen gleichmäßig und geräuschlos.



IDEAL FÜR BADEZIMMER

Vorgezogene, verschraubte und beidseitig lackierte Rückwände sorgen für eine gute Luftzirkulation und sind deutlich weniger anfällig für Feuchtigkeit.



DAS EXKLUSIVE SCHUBKASTENSYSTEM

Das innovative nBOX-Schubkastensystem setzt Maßstäbe im Interieur und bietet Premium-Design und -Technik zu attraktiven Preisen im Serienstandard.

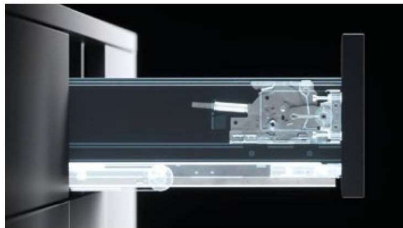

MORE DESIGN.

Das nBOX-System im zeitlosen Schiefergrau sorgt für eine elegante Optik des gesamten Interieurs. Mit einer Zarge von gerade einmal 10,7 mm verbindet die nBOX eine schlanke und moderne Ästhetik mit hoher Stabilität. Die innovative Unterflurschiene ist unsichtbar verbaut und dank der einfachen Justage der nBOX ist ein präzises und gleichmäßiges Fugenbild garantiert.



MORE COMFORT.

Das nBOX-Schubkastensystem überzeugt durch eine perfekt abgestimmte Dämpfung mit Selbsteinzug. Auch bei hoher Traglast bietet es einen sanften und komfortablen Lauf sowie eine hohe Seitenstabilität. Je nach Maß liegt die Gesamtbelastung zwischen 40 und 70 kg. Die grifflosen Möbel können mit der praktischen Push-to-open-Funktion für Schubkästen, Auszüge und Türen ausgestattet werden.



MORE CHOICES.

Die nBOX ist optional mit Glasseite oder in geschlossener Auszugbox lieferbar. Design-Profile und Design-Cover bieten die Möglichkeit, das nBOX-Design individuell zu gestalten und farbliche Akzente zu setzen. Alle Cover und Profile können werkzeuglos mit einem Handgriff eingesetzt und ausgetauscht werden.

SORTIMENTSÜBERSICHT 3725

Für Ihre Badplanung stehen Ihnen 5 Möbelbreiten für Einzelwaschtische zur Verfügung. Passend zu den Breiten erhalten Sie eine Auswahl an Waschtisch-Unterschrank, Spiegelschränken oder Spiegeln, Beimöbeln und Zubehör.

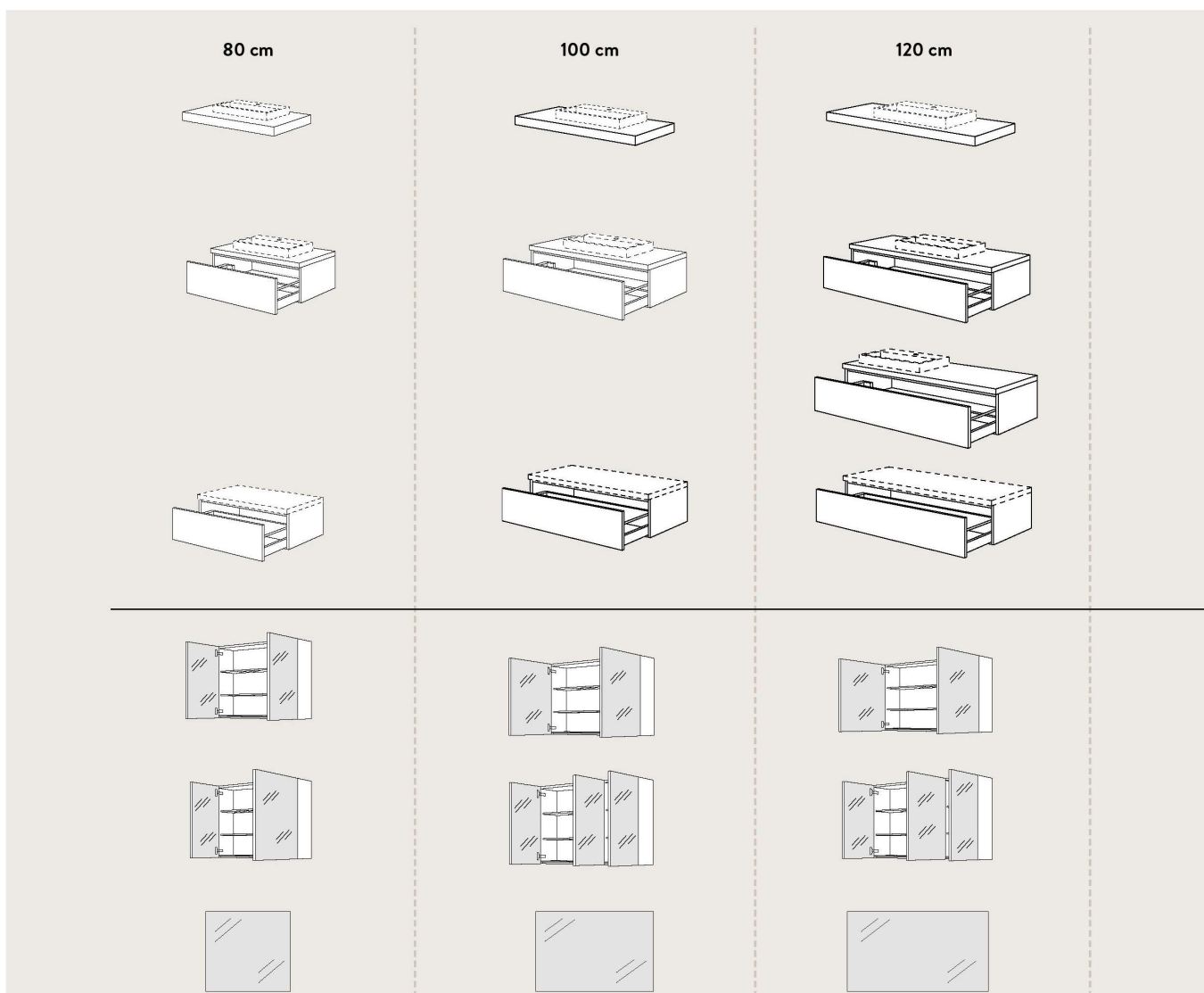
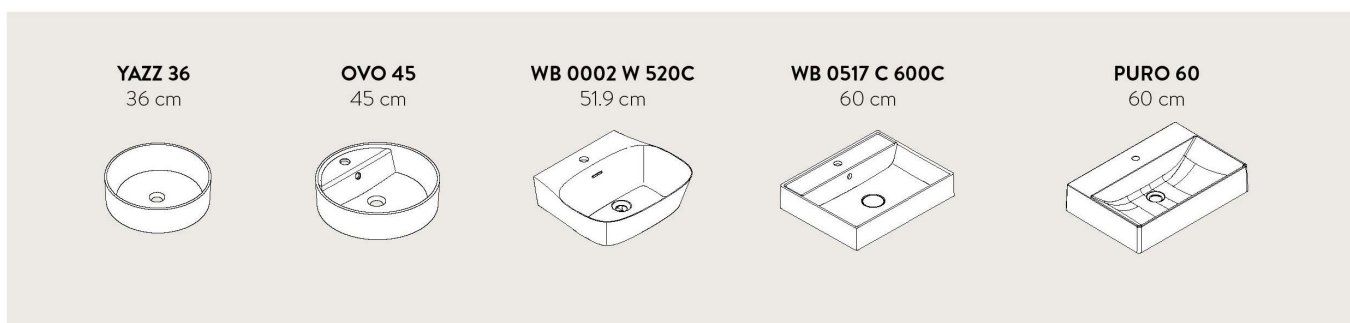

* Auch als gespiegelte Variante bestellbar.

FÜR EINZELWASCHPLÄTZE

Die Einzelwaschtische sind in den Breiten von 36 bis 80 cm verfügbar.

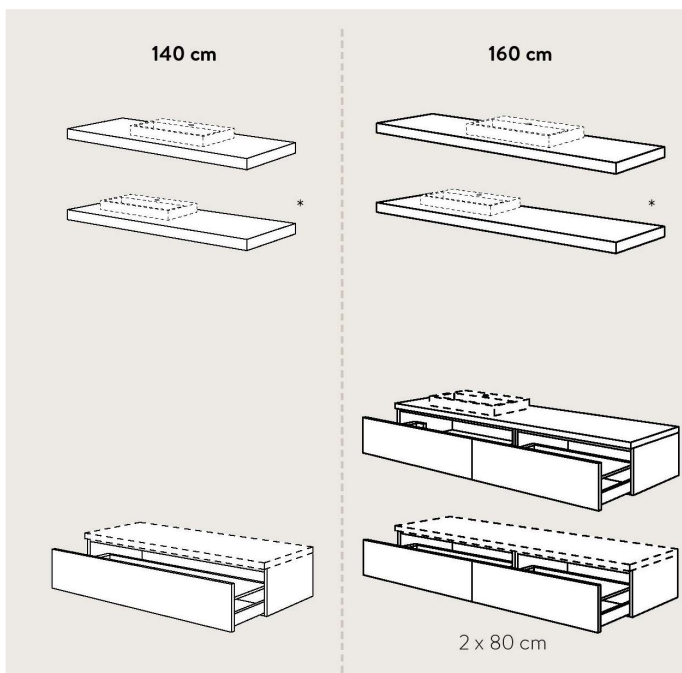

KONSOLENPLATTEN

Die Konsolenplatte kann sowohl freihängend als auch direkt auf einem Unterschrank angebracht werden.

UNTERSCHRÄNKE

Je nach gewünschter Breite des Waschtisches haben Sie die Wahl aus passenden Unterschrankoptionen.

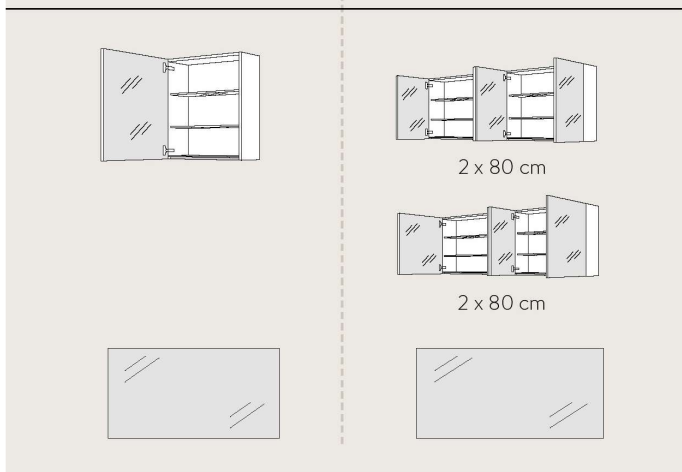

SPIEGELSCHRÄNKE & SPIEGEL

Spiegelschränke sind mit doppelt verspiegelten Türen und soft-close Scharnieren ausgestattet. Auf Wunsch mit innenliegender Doppelsteckdose und fernsteuerbarer Emotion-Beleuchtung erweiterbar.

Spiegel haben einen eingebauten Touch-Sensor mit integrierter LED-Beleuchtung.

Spiegelvarianten:
— = LED-Beleuchtung
• = Touch dimmer



SORTIMENTSÜBERSICHT 3725

Für Ihre Badplanung stehen Ihnen 3 Möbelbreiten für Doppelwaschtische zur Verfügung. Passend zu den Breiten erhalten Sie eine Auswahl an Waschtisch-Unterschrank, Spiegelschränken oder Spiegeln, Beimöbeln und Zubehör.

YAZZ 36
36 cm



OVO 45
45 cm

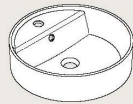

WB 0002 W 520C
51.9 cm

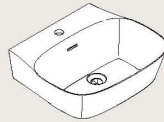

WB 0517 C 600C
60 cm

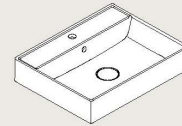

Die Aufsatzwaschtische ab 60 cm Breite sind ab einer Gesamtbreite von 140 cm für Doppelwaschtische verfügbar.

**120 cm
Doppelwaschtisch**

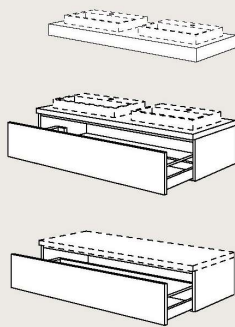

**140 cm
Doppelwaschtisch**

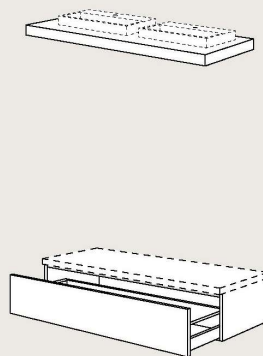

**160 cm
Doppelwaschtisch**

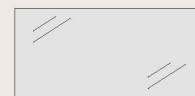
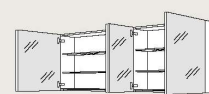
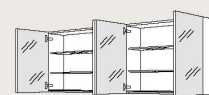
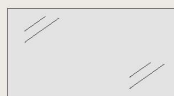
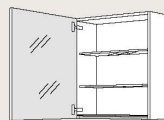
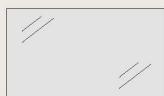
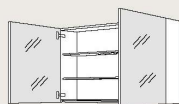
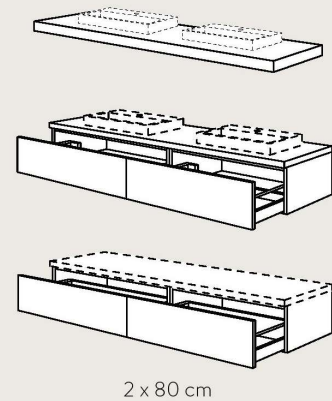

Interliving Bad Serie 3725

FÜR DOPPELWASCHPLÄTZE

Die Doppelwaschtische sind in den Breiten von 36 bis 61 cm verfügbar.

PURO 60
60 cm

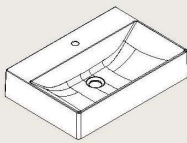

OLIVE 61
61 cm

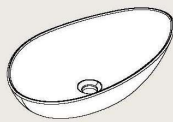

KONSOLENPLATTEN

Die Konsolenplatte kann sowohl freihängend als auch direkt auf einem Unterschrank angebracht werden.

UNTERSCHRÄNKE

Je nach gewünschter Breite des Waschtisches haben Sie die Wahl aus passenden Unterschrankoptionen.

SPIEGELSCHRÄNKE & SPIEGEL

Spiegelschränke sind mit doppelt verspiegelten Türen und soft-close Scharnieren ausgestattet. Auf Wunsch mit innenliegender Doppelsteckdose und fernsteuerbarer Emotion-Beleuchtung erweiterbar.

Spiegel haben einen eingebauten Touch-Sensor mit integrierter LED-Beleuchtung.

Spiegelvarianten:
— = LED-Beleuchtung
● = Touch Dimmer



ABRIL



ABRIL



GRAYCE



INDIVIDUELLE GESTALTUNG

Hier finden Sie ein umfangreiches Sortiment an Waschtischen, Dekoren und Griffen.

WASCHTISCHAUSFÜHRUNGEN



Aufbauwaschtisch YAZZ 36
Keramik, Weiß Hochglanz, inkl. Permanentventil mit keramischer Abdeckung



Aufbauwaschtisch YAZZ 36
Keramik, Schwarz matt, inkl. Permanentventil mit keramischer Abdeckung



Aufbauwaschtisch OVO 45
Keramik, Weiß Hochglanz mit Hahnlochbohrung und Überlauf



Aufbauwaschtisch OVO 45
Keramik, Schwarz Matt mit Hahnlochbohrung und Überlauf



Aufbauwaschtisch WB 0002 W 520C
Mineral Composite, Weiß Hochglanz mit Hahnlochbohrung und Überlauf



Aufbauwaschtisch OLIVE 61
Keramik, Weiß Hochglanz ohne Amaturenbank und ohne Überlauf



Aufbauwaschtisch OLIVE 61
Keramik, Schwarz matt ohne Amaturenbank und ohne Überlauf



Aufbauwaschtisch WB 0517 C 600C
Mineral Composite, Weiß Hochglanz mit Hahnlochbohrung und Überlauf



Möbelwaschtisch PURO 60
Duratek®, Weiß matt mit Hahnlochbohrung, ohne Überlauf



Möbelwaschtisch PURO 60
Duratek®, Schwarz matt mit Hahnlochbohrung, ohne Überlauf



Aufbauwaschtisch SLIM SQUARE 60
Keramik, Weiß Hochglanz mit Hahnlochbohrung und 1 Überlauf



Aufbauwaschtisch SLIM SQUARE 60
Keramik, Grau matt mit Hahnlochbohrung und 1 Überlauf



Aufbauwaschtisch SLIM SQUARE 60
Keramik, Schwarz matt mit Hahnlochbohrung und 1 Überlauf



Möbelwaschtisch PURO 80
Duratek®, Weiß matt mit Hahnlochbohrung, ohne Überlauf



Möbelwaschtisch PURO 80
Duratek®, Schwarz matt mit Hahnlochbohrung, ohne Überlauf

Interliving Bad Serie 3725



Aufbauwaschtisch WB 0517 C 800C
Mineral Composite, Weiß Hochglanz mit Hahnlochbohrung und Überlauf



Aufbauwaschtisch SLIM SQUARE 80
Keramik, Weiß Hochglanz mit Hahnlochbohrung und 1 Überlauf



Aufbauwaschtisch SLIM SQUARE 80
Keramik, Grau matt mit Hahnlochbohrung und 1 Überlauf



Aufbauwaschtisch SLIM SQUARE 80
Keramik, Schwarz matt mit Hahnlochbohrung und 1 Überlauf

KONSOLENPLATTEN DEKORE

Auch als Regalfarben lieferbar.



354 Beton schiefergrau
Nachbildung



320 Marmor Venato Nero
Nachbildung



235 Marmor Venato Bianco
Nachbildung



198 Eiche Sierra
Nachbildung



362 Eiche Como
Nachbildung

INDIVIDUELLE GESTALTUNG

Hier finden Sie ein umfangreiches Sortiment an Dekoren und Griffen. Die Wahl der Materialien für Front, Abdeckböden und Griffe bestimmt die Preisgruppe Ihrer Konfiguration. Bitte geben Sie bei Ihrer Bestellung an, für welche Farbvarianten Sie sich entschieden haben. Beachten Sie bitte den Mehrpreis für die gekennzeichneten Griffe.



FRONTAUSFÜHRUNGEN

Front und Korpus sind frei kombinierbar, die Abdeckböden sind nur bei der Konfiguration der Beimöbel relevant.

Preisgruppe 3



490 Lack, Alpinweiß Premium matt³



488 Lack, Weiß Premium matt³



483 Lack, Macchiato Premium matt³



491 Lack, Schiefergrau Premium matt³



496 Lack, Schwarz Premium matt³



503 Lacklaminat, Alpinweiß Hochglanz¹



341 Lacklaminat, Steingrau supermatt¹



453 Lacklaminat, Schiefergrau Hochglanz¹



405 Eiche Sierra Nachbildung¹



402 Eiche Havanna Nachbildung¹

Preisgruppe 4



969 Lacklaminat, Sand ultramatt²



970 Lacklaminat, Taupegrau ultramatt²

¹ Beidseitig mit Melaminharz beschichtet, umlaufend mit polymerer Kante in Frontfarbe. Türinnenseite in Frontfarbe.

² Lacklaminatfront mit Anti-Fingerprint-Beschichtung, umlaufend mit polymerer Kante in Frontfarbe. Türinnenseite in Frontfarbe.

³ Lackfront mit Anti-Fingerprint-Beschichtung, umlaufend mit polymerer Kante in Frontfarbe. Türinnenseite in Frontfarbe.

⁴ Postforming-Front mit UV-lackierter PET-Folie beschichtet, waagrecht mit polymerer Kante in Frontfarbe. Türinnenseite in Weiß.

Interliving Bad Serie 3725

GRIFFAUSFÜHRUNGEN



760 Griffleiste
Edelstahlfarbig

Pro Griff 41,-
Mehrpreis-Nr.: 7946



730 Griffleiste
Schiefergrau

Pro Griff 41,-
Mehrpreis-Nr.: 7946



690 Griffleiste
Alpinweiß

Pro Griff 41,-
Mehrpreis-Nr.: 7946



870 Griffleiste
Schwarz

Pro Griff 41,-
Mehrpreis-Nr.: 7946



810 Griffleiste
Bronze

Pro Griff 41,-
Mehrpreis-Nr.: 7946

GRIFFLOS OHNE GRIFFBOHRUNG UND GRIFF



MP-PTOSA Push-to-open
Schubkästen und Auszüge

Pro Stück 64,-
Mehrpreis-Nr.: 7962



PTO1 Push-to-open
Türen

Für jede Drehtür bitte ein
PTO1 (6341) mitbestellen.
(siehe Zubehör)



Bohrbild Nr. 17
Mittige Montage

KORPUS- UND ABDECKBODENAUSFÜHRUNGEN

Auch als Regalfarbe lieferbar.

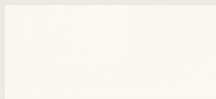

193 Alpinweiß

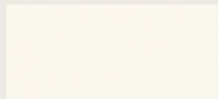

106 Weiß



122 Sand



133 Macchiato

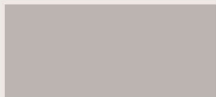

089 Steingrau



071 Taupegrau



194 Schiefergrau*



127 Schwarz



198 Eiche Sierra
Nachbildung



097 Eiche Havanna
Nachbildung

* Auch als Korpusinnendekor verfügbar (Mehrpreis-Nr. 7947). Das Innendekor ist nur beim Korpusdekor 194 Schiefergrau (außen) wählbar.

Korpusbeschaffenheit: Beidseitig mit Melaminharz beschichtet, PP-Kante, hintere Kante mit Feuchtigkeitsschutz belegt.

Technische Änderungen, Liefermöglichkeiten, Irrtümer und drucktechnisch bedingte Farbabweichungen vorbehalten. Alle Einrichtungsbeispiele sind unverbindlich.

TECHNISCHE INFORMATIONEN

Alles auf einen Blick: Informationen zu Waschtischmaßen, Installationsvorgaben und Dekor-Materialien finden Sie hier.

EINZELWASCHTISCHE

Alle Maße sind in Millimetern angegeben.

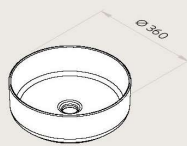

YAZZ 36

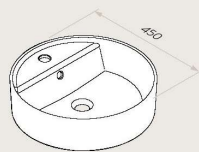

OVO 45

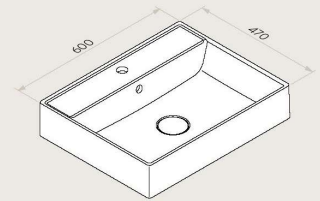

WB 0517 C 600C

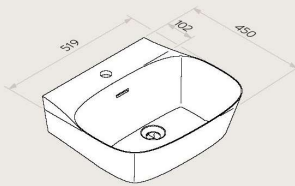

WB 0002 W 520C

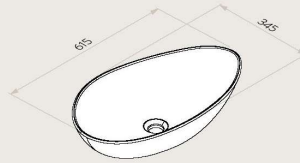

OLIVE 61

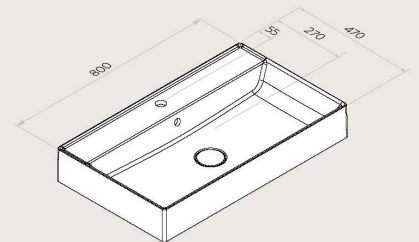

WB 0517 C 800C

INSTALLATIONSSKIZZE

Um die Montage unserer Badmöbel zu erleichtern, finden Sie in dieser Darstellung die geeignete Positionierung der Möbel zu den Wasseranschlüssen. Alle Maße sind in Millimetern angegeben.

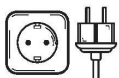
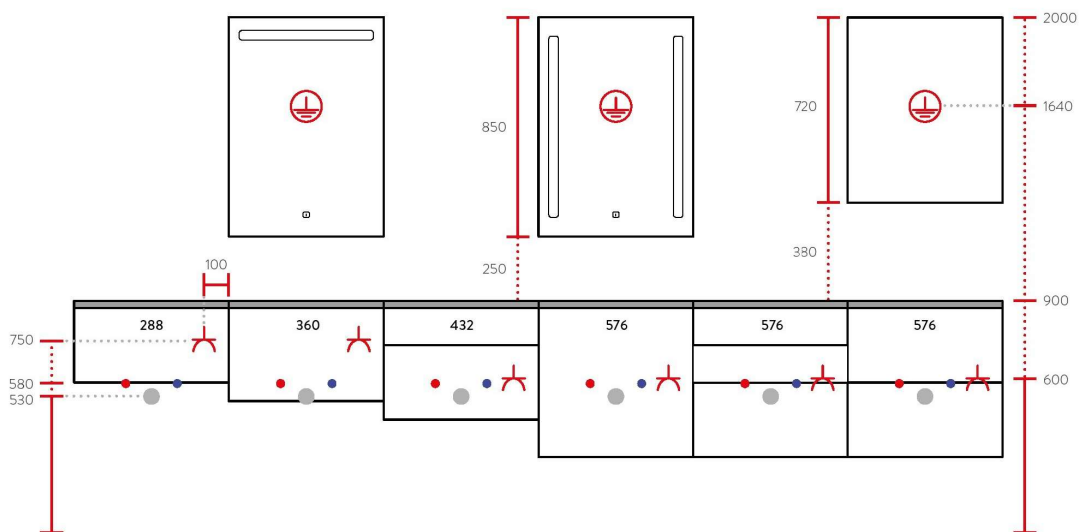

Steckdosentyp F

für die Länder: BG, DE, EE, FI, GR, IS, HR, LV, LT, LU, NL, NO, AT, PT, RO, SE, SI, ES, HU

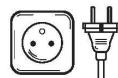

Steckdosentyp E

für die Länder: BE, FR, PL, SK, CZ, GF, PF, NC, RE



Steckdosentyp J

für die Länder: CH, LI

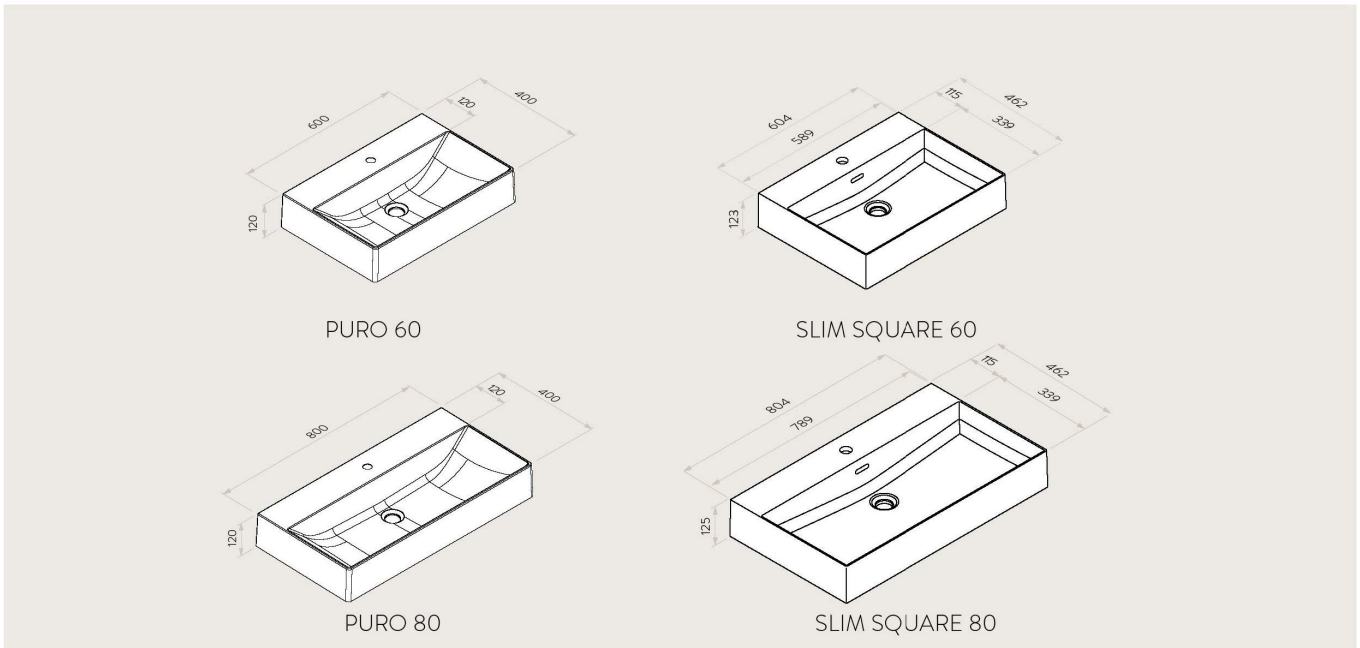

MATERIALPORTFOLIO DER FRONTEN

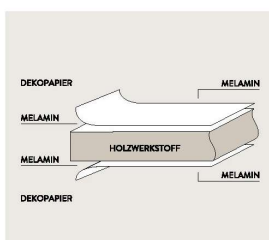

Melamin Direktbeschichtung

- Ermöglicht überzeugende Holzreproduktionen für natürliche Haptik
- Extrem widerstandsfähig
- Pflegeleicht
- Preisgünstig

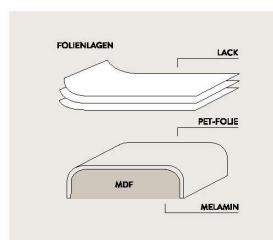

Lacklaminat-Fronten

- Lackierte PET-Folie
- Hochglänzende und softmatte Ausführung
- Allseitig gerundet und fugenlos
- Attraktiver Ersatz für Echtlack-Fronten
- Sehr gutes Preis-Leistungs-Verhältnis

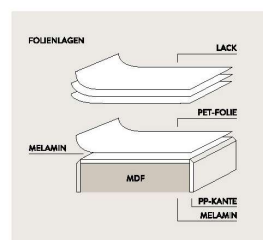

Lacklaminat-Fronten mit Anti-Fingerprint-Beschichtung

- Ultramatte mit umlaufender PP-Kante
- Extrem widerstandsfähig
- Herausragende Pflegeeigenschaften
- Verschleißfreie und hochvernetzte Funktionsschicht

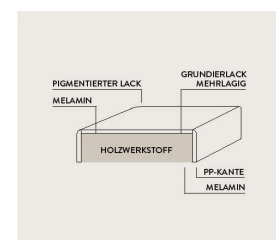

Lackfronten mit Anti-Fingerprint-Beschichtung

- Premium-Mattlack mit umlaufender PP-Kante
- Brillante Farben dank besonderer Mattierungstechnologie
- Herausragende Pflegeeigenschaften
- Sehr hohe Abrieb- und Kratzfestigkeit

MÖBELKONFIGURATION

In vier einfachen Schritten können Sie Ihre Badmöbel mithilfe der folgenden Typenliste zusammenstellen. Ihre Auswahlmöglichkeiten sind aufsteigend nach folgenden Breiten sortiert: 80, 100, 120, 140 und 160 cm, ab 120 cm sowohl auch als Doppelwaschtisch.

1 | KONSOLENPLATTE + WASCHTISCH

Wählen Sie eine der angeführten Konsolenplatten mit gewünschtem Waschtisch aus.

2 | UNTERSCHRANK

Wählen Sie eine der angeführten Unterschrankvarianten mit gewünschter Dekor- und Griffausführung (Seite 12).

3 | SPIEGEL / SPIEGELSCHRANK

Kombinieren Sie dazu einen Spiegel mit bevorzugter Beleuchtungsoption.

4 | ZUBEHÖR + BEIMÖBEL

Ergänzen Sie Ihre Planung durch weiteres Zubehör und Beimöbel (Seite 69).

+ | INDIVIDUALISIERUNGSMÖGLICHKEITEN

Die neuen Design-Cover und -Profile ermöglichen es, Badmöbel individuell anzupassen und stilvolle Akzente zu setzen.



LEGENDE



Nicht erhältlich für: USA und Kanada



Energieeffizienzklasse A–G









Mit Emotion Technologie: stufenlos regelbare Farbtemperatur von warmweiß zu kaltweiß

Interliving Bad Serie 3725

WASCHTISCHE



Kurzbezeichnung	Breite in cm	Bestell-Nr.	Preisgruppen					
			2	3	4	7	9	N

Waschtische

  <p>TURKUAZ: Aufbauwaschtisch OVO 45, Keramik</p> <p>Ausstattung</p> <ul style="list-style-type: none"> • 1 Becken 431 x 312 x 103 mm • 1 Hahnlochbohrung • 1 Überlauf <p>Maße</p> <ul style="list-style-type: none"> • Außenmaße: 450 mm • Höhe: 150 mm • Ausschnittmaße: 120 x 265 mm <p>Farbe</p> <ul style="list-style-type: none"> • Weiß Hochglanz 87732 • Schwarz matt 87734 	<p>87732</p> <p>87734</p>	<p>87732</p> <p>87734</p>	<p>—</p> <p>—</p>	<p>—</p> <p>—</p>	<p>—</p> <p>—</p>	<p>—</p> <p>—</p>	<p>—</p> <p>—</p>	<p>256,-</p> <p>376,-</p>	<p><i>Geruchsverschluss separat bestellen.</i></p> <p><i>Geeignet für den Aufbau in Badezimmer-Waschtischschränken BW* / NBW*.</i></p>
	 <p>MARMITE: Aufbauwaschtisch WB 0002 W 520C ICC, Mineral Composite</p> <p>Ausstattung</p> <ul style="list-style-type: none"> • 1 Becken 475 x 310 x 115 mm • 1 Hahnlochbohrung • 1 Überlauf <p>Maße</p> <ul style="list-style-type: none"> • Außenmaße: 519 x 450 mm • Höhe: 162 mm • Ausschnittmaße: 180 x 365 mm <p>Farbe</p> <ul style="list-style-type: none"> • Weiß Hochglanz 	<p>87727</p>	<p>87727</p>	<p>—</p>	<p>—</p>	<p>—</p>	<p>—</p>	<p>—</p>	<p>433,-</p>
  <p>TURKUAZ: Aufbauwaschtisch OLIVE 61, Keramik</p> <p>Ausstattung</p> <ul style="list-style-type: none"> • 1 Becken 595 x 325 x 120 mm <p>Maße</p> <ul style="list-style-type: none"> • Außenmaße: 615 x 345 x 145 mm • Höhe: 145 mm • Ausschnittmaße: Durchmesser 70 mm <p>Farbe</p> <ul style="list-style-type: none"> • Weiß Hochglanz 87735 • Schwarz matt 87747 	<p>87735</p> <p>87747</p>	<p>87735</p> <p>87747</p>	<p>—</p> <p>—</p>	<p>—</p> <p>—</p>	<p>—</p> <p>—</p>	<p>—</p> <p>—</p>	<p>—</p> <p>—</p>	<p>299,-</p> <p>379,-</p>	<p><i>Geruchsverschluss separat bestellen.</i></p> <p><i>Armaturempfehlung: KLUDI Waschtischarmatur Pura 17843, 17856 oder 17877.</i></p> <p><i>Geeignet für den Aufbau in Badezimmer-Waschtischschränken BW* / NBW*.</i></p> <p><i>Dieser Waschtisch enthält keinen Überlauf und es kann daher zum Überlaufen des Wassers und folglich zu Wasserschäden am Möbel oder Badezimmer kommen. Bitte setzen Sie für diesen Waschtisch immer einen NICHT VERSCHLIESSBAREN Abfluss (Permanentventil 17710 oder 17732) ein.</i></p>
	 <p>MARMITE: Aufbauwaschtisch WB 0517 C 600C, Mineral Composite</p> <p>Ausstattung</p> <ul style="list-style-type: none"> • 1 Becken 570 x 335 x 100 mm • 1 Hahnlochbohrung • 1 Überlauf <p>Maße</p> <ul style="list-style-type: none"> • Außenmaße: 600 x 470 mm • Höhe: 144 mm • Ausschnittmaße: 180 x 365 mm <p>Farbe</p> <ul style="list-style-type: none"> • Weiß Hochglanz 	<p>87726</p>	<p>87726</p>	<p>—</p>	<p>—</p>	<p>—</p>	<p>—</p>	<p>—</p>	<p>361,-</p>

Interliving Bad Serie 3725

WASCHTISCHE

	Kurzbezeichnung	Breite in cm	Bestell-Nr.	Preisgruppen					
				2	3	4	7	9	N
 <p>MARMITE: Aufbauwaschtisch WB 0517 C 800C, Mineral Composite</p> <p>Ausstattung</p> <ul style="list-style-type: none"> • 1 Becken 770 x 335 x 100 mm • 1 Hahnlochbohrung • 1 Überlauf <p>Maße</p> <ul style="list-style-type: none"> • Außenmaße: 800 x 470 mm • Höhe: 144 mm • Ausschnittmaße: 180 x 365 mm <p>Farbe</p> <ul style="list-style-type: none"> • Weiß Hochglanz 	87729		87729	—	—	—	—	—	399,-
<p><i>Geruchsverschluss separat bestellen.</i></p> <p><i>Geeignet für den Aufbau in Badezimmer-Waschtischschränken BW* / NBW*.</i></p>									
 <p>ELLECI: Möbelwaschtisch PURO 60, Duratek®, ohne Überlauf</p> <p>Ausstattung</p> <ul style="list-style-type: none"> • 1 Becken 574 x 267 x 110 mm • 1 Hahnlochbohrung <p>Maße</p> <ul style="list-style-type: none"> • Außenmaße: 600 x 400 mm • Höhe: 120 mm <p>Farbe</p> <ul style="list-style-type: none"> • Weiß matt 87824 • Schwarz matt 87825 	87824 87825		87824 87825	—	—	—	—	—	351,- 351,-
<p><i>Geruchsverschluss separat bestellen.</i></p> <p><i>Geeignet für den Einbau in Badezimmer-Waschtischschränken BW* / NBW*.</i></p> <p><i>Dieser Waschtisch enthält keinen Überlauf und es kann daher zum Überlaufen des Wassers und folglich zu Wasserschäden am Möbel oder Badezimmer kommen. Bitte setzen Sie für diesen Waschtisch immer einen NICHT VERSCHLIESSBAREN Abfluss (Permanentventil 17710 oder 17732) oder den Clou Ab- und Überlauf (17715) ein.</i></p>									
 <p>ELLECI: Möbelwaschtisch PURO 80, Duratek®, ohne Überlauf</p> <p>Ausstattung</p> <ul style="list-style-type: none"> • 1 Becken 774 x 267 x 110 mm • 1 Hahnlochbohrung <p>Maße</p> <ul style="list-style-type: none"> • Außenmaße: 800 x 400 mm • Höhe: 120 mm <p>Farbe</p> <ul style="list-style-type: none"> • Weiß matt 87826 • Schwarz matt 87827 	87826 87827		87826 87827	—	—	—	—	—	404,- 404,-
<p><i>Geruchsverschluss separat bestellen.</i></p> <p><i>Geeignet für den Einbau in Badezimmer-Waschtischschränken BW* / NBW*.</i></p> <p><i>Dieser Waschtisch enthält keinen Überlauf und es kann daher zum Überlaufen des Wassers und folglich zu Wasserschäden am Möbel oder Badezimmer kommen. Bitte setzen Sie für diesen Waschtisch immer einen NICHT VERSCHLIESSBAREN Abfluss (Permanentventil 17710 oder 17732) oder den Clou Ab- und Überlauf (17715) ein.</i></p>									
 <p>DISEGNO CERAMICA: Aufbauwaschtisch SLIM SQUARE 60, Keramik mit Überlauf</p> <p>Ausstattung</p> <ul style="list-style-type: none"> • 1 Becken 589 x 339 x 102 mm • 1 Hahnlochbohrung 35 mm Durchmesser • 1 Überlauf <p>Maße</p> <ul style="list-style-type: none"> • Außenmaße: 604 x 462 mm • Höhe: 123 mm <p>Farbe</p> <ul style="list-style-type: none"> • Grau matt 87754 • Weiß Hochglanz 87755 • Schwarz matt 87756 	87754 87755 87756		87754 87755 87756	—	—	—	—	—	637,- 510,- 637,-
<p><i>Geruchsverschluss separat bestellen.</i></p> <p><i>Geeignet für den Aufbau in Badezimmer-Waschtischschränken BW* / NBW*.</i></p> <p><i>Auch als freihängender Waschtisch planbar.</i></p> <p><i>Befestigungsmaterial nicht im Lieferumfang.</i></p>									

Interliving Bad Serie 3725

WASCHTISCHE

		Kurzbezeichnung		Preisgruppen					
		Breite in cm	Bestell-Nr.	2	3	4	7	9	N
 	DISEGNO CERAMICA: Aufbauwaschtisch SLIM SQUARE 80, Keramik mit Überlauf	87757 87758 87759	87757 87758 87759	— — —	— — —	— — —	— — —	— — —	757,- 601,- 757,-
	Ausstattung <ul style="list-style-type: none"> • 1 Becken 789 x 339 x 102 mm • 1 Hahnlochbohrung 35 mm Durchmesser • 1 Überlauf 			<i>Geruchsverschluss separat bestellen.</i>					
	Maße <ul style="list-style-type: none"> • Außenmaße: 804 x 462 mm • Höhe: 125 mm 			<i>Geeignet für den Aufbau in Badezimmer-Waschtischschränken BW* / NBW*.</i>					
	Farbe <ul style="list-style-type: none"> • Grau matt 87757 • Weiß Hochglanz 87758 • Schwarz matt 87759 			<i>Auch als freihängender Waschtisch planbar.</i>					
				<i>Befestigungsmaterial nicht im Lieferumfang.</i>					
 	RTMR: Aufbauwaschtisch YAZZ 36, Keramik	87854 87855	87854 87855	— —	— —	— —	— —	— —	229,- 342,-
	Ausstattung <ul style="list-style-type: none"> • 1 Becken 348 x 95 mm • Keramik inkl. Permanentventil mit keramischer Abdeckung 			<i>Geruchsverschluss (Siphon) separat bestellen.</i>					
	Maße <ul style="list-style-type: none"> • Außenmaße: Durchmesser 360 mm • Höhe: 120 mm • Ausschnittmaße: Durchmesser 60 mm 			<i>Armaturempfehlung: KLUDI Waschtischarmatur Pura 17843, 17856 oder 17877</i>					
	black edition <ul style="list-style-type: none"> • Weiß Hochglanz 87854 • Schwarz matt 87855 			<i>Waschtisch ohne Armaturenbank: Bitte bestellen Sie den Mehrpreis für Bohrungen NVQ-BO35 bei Quarzstein-Arbeitsplatten und NVC-BO35 bei XTRA Ceramic-Arbeitsplatten, AP-AUS für alle anderen Arbeitsplatten und Abdeckböden. Für die Konsolenplatte erfolgt die Bohrung für die Waschtisch-Armatur bauseits.</i>					
				<i>Geeignet für den Aufbau in Badezimmer-Waschtischschränken BW* / NBW*.</i>					

Interliving Bad Serie 3725

KONSOLENPLATTE

Kurzbezeichnung	Bestell-Nr.	Punkte							
Breite in cm									

Stärke: 100 mm

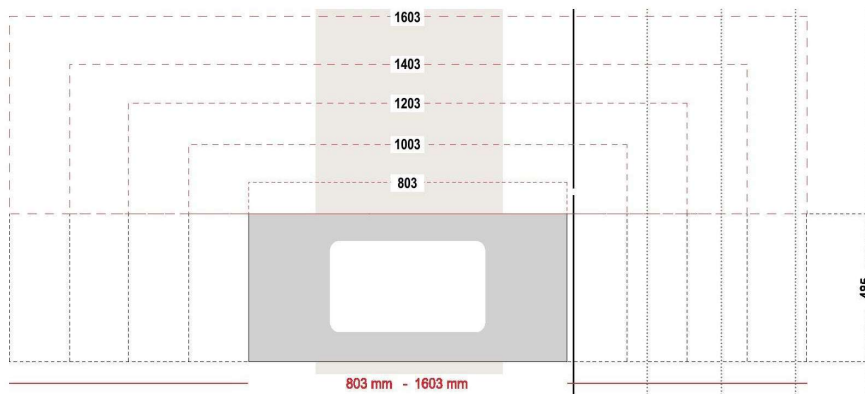

Konsolenplatte, 100 mm stark, verwendbar als Waschtischplatte beidseitig beschichtet, Strukturrichtung waagrecht, vorn und seitlich mit polymerer Kante

Maße: Tiefe: 485 mm
Wählbare Längen: 803- 1603 mm

inklusive Stützkonsolen, bis 1003 mm: 2 Stützkonsolen, ab 1203 mm: 3 Stützkonsolen.

Keine Breiten- und Tiefenänderungen möglich!
Das Material ist unten offen und frei zugänglich. Die Belastbarkeit der einzelnen Konsolenplatte mit Stützkonsolen beträgt max. 100 kg.

KONSOP	80	49	6590	259,-	—	—	—	—	—	—
KONSOP	100	49	6591	295,-	—	—	—	—	—	—
KONSOP	120	49	6592	308,-	—	—	—	—	—	—
KONSOP	140	49	6593	345,-	—	—	—	—	—	—
KONSOP	160	49	6594	365,-	—	—	—	—	—	—

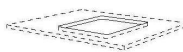

Ausschnitt für Aufsatzwaschtische oder Hahnlochbohrung 35 mm in Konsolenplatte

AP-AUS			9352	16,-	—	—	—	—	—	—
--------	--	--	------	------	---	---	---	---	---	---

*Der Ausschnitt für Aufsatzwaschtische ist mittig auf der Konsolenplatte.
Ab Breite 1203 mm ist der Ausschnitt zusätzlich links oder rechts lieferbar.
Bestellbeispiel für bauseitige Waschtische: AP-AUS-
Breite/Tiefe in mm.*

Die Hahnlochbohrung ist mittig hinter dem Waschtisch.

Interliving Bad Serie 3725

KONSOLENPLATTE Doppelwaschplatz

Stärke: 100 mm

Kurzbezeichnung	Breite in cm	Bestell-Nr.	Punkte						
-----------------	--------------	-------------	--------	--	--	--	--	--	--

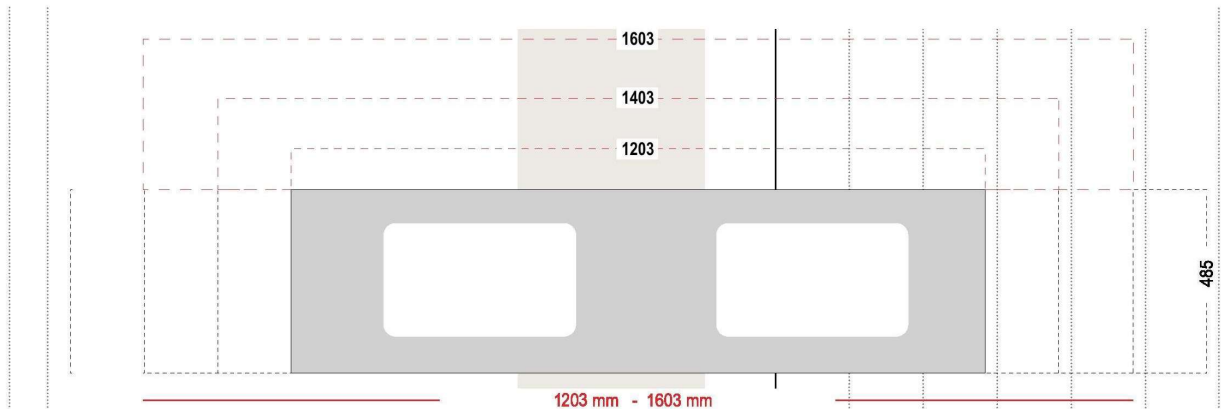

Konsolenplatte, 100 mm stark, verwendbar als Waschtischplatte beidseitig beschichtet, Strukturrichtung waagrecht, vorn und seitlich mit polymerer Kante

Maße: Tiefe: 485 mm
Wählbare Längen: 803- 1603 mm

inklusive Stützkonsolen, bis 1003 mm: 2 Stützkonsolen, ab 1203 mm: 3 Stützkonsolen.

Keine Breiten- und Tiefenänderungen möglich!
Das Material ist unten offen und frei zugänglich. Die Belastbarkeit der einzelnen Konsolenplatte mit Stützkonsolen beträgt max. 100 kg.

KONSOP	120	49	6592	308,-	—	—	—	—	—	—
KONSOP	140	49	6593	345,-	—	—	—	—	—	—
KONSOP	160	49	6594	365,-	—	—	—	—	—	—

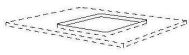

Ausschnitt für Aufsatzwaschtische oder Hahnlochbohrung 35 mm in Konsolenplatte

AP-AUS			9352	16,-	—	—	—	—	—	—
--------	--	--	------	------	---	---	---	---	---	---

*Bestellbeispiel für bauseitige Waschtische:
AP-AUS-Breite/Tiefe in mm
Für Doppelwaschplatz bitte 2 Ausschnitte bestellen!*

Interliving Bad Serie 3725

ABDECKBÖDEN

Kurzbezeichnung	Stärke in mm	Bestell-Nr.	Matr.						
-----------------	--------------	-------------	-------	--	--	--	--	--	--

Stärke: 10 mm

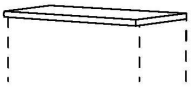
 <p>Abdeckboden, 10 mm stark, für Bad- oder Wohnraumplanungen beidseitig beschichtet, vorn und seitlich mit polymerer Kante, 485 mm tief, Wählbare Länge: 803 - 1703 mm</p>	ADB10 49	10849	7,-	—	—	—	—	—	—
			Preis je laufende 100 mm. Nicht zulässig für die Planung auf Waschtischunterschränken BW* / NBW*.						

Stärke: 16 mm

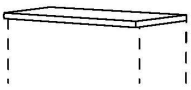
 <p>Abdeckboden, 16 mm stark, verwendbar als Waschtischplatte beidseitig beschichtet, vorn und seitlich mit polymerer Kante, Breite: 250 - 2580 mm</p> <p>Tiefenmaße: ADB*38: 374 mm, Wählbare Längen: 803 - 1703 mm</p>	ADB16 38	16838	7,-	—	—	—	—	—	—
			Bitte Breite angeben! Bestellbeispiel: ADB1638-___ (Gesamtbreite in mm) Preis je laufende 100 mm.						

Interliving Bad Serie 3725

BREITE 80 cm
Waschtisch mittig

Kurzbezeichnung	Breite in cm	Bestell-Nr.	Preisgruppen					
			2	3	4	7	9	N

Waschtisch-Unterschranke

	<p>Mehrpreis für Korpusinnendekor in Schiefergrau</p> <p>für Schränke mit Innen- und Außen-dekor in Nr. 194 Schiefergrau</p> <p>Berechnet wird ein Mehrpreis pro Schrank.</p>	<p>MP-KID</p>	<p>7947</p>	<p>—</p>	<p>39,-</p>	<p>39,-</p>	<p>—</p>	<p>—</p>	<p>—</p>
	<p>Badezimmer-Waschtischschrank 1 Auszug mit Holzrückwand für bauseitige Siphon-Aussparung, Höhe: 288 mm, Seitentiefe: 461 mm</p> <p>Nur geeignet für Aufbau-Waschtische.</p>	<p>BWA 80 -29</p>	<p>2716</p>	<p>—</p>	<p>413,-</p>	<p>417,-</p>	<p>—</p>	<p>—</p>	<p>—</p>
	<p>Badezimmer-Auszugschrank 1 Auszug, Höhe: 288 mm, Seitentiefe: 461 mm</p>	<p>BUA 80 -29</p>	<p>2326</p>	<p>—</p>	<p>329,-</p>	<p>336,-</p>	<p>—</p>	<p>—</p>	<p>—</p>
	<p>Traversverstärkung aus Metall Metallprofil zur Verringerung der Durchbiegung oder zur zusätzlichen Verstärkung von Abdeckböden von 10 bis 16 mm Stärke. Einsetzbar für Badezimmerschränke ab 800 mm Breite. Zur bauseitigen Montage.</p>	<p>TRAVM 80</p>	<p>47478</p>	<p>—</p>	<p>—</p>	<p>—</p>	<p>—</p>	<p>—</p>	<p>61,-</p>

Vom Aufpreis ausgenommen sind alle Schränke, die im Standard bereits innen und außen im gleichen Dekor geliefert werden, bspw. Regale, Glas- und Vitrinenschränke und Schiebetürenschränke, etc.





Bitte einen Abdeckboden mitbestellen!

Interliving Bad Serie 3725

BREITE 80 cm

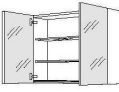

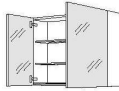
Kurzbezeichnung	Breite in cm	Bestell-Nr.	Preisgruppen					
			2	3	4	7	9	N

Spiegelschränke

 <p>717</p>  <p>Spiegelschrank 2 Spiegeltüren, 2 Glaseinlegeböden, Wandschrank-Unterboden mit angearbeiteter Profilleiste in Edelstahl-Optik, Gesamttiefe: 210 mm, Seitentiefe: 202 mm, Nutztiefe: 178 mm, Höhe: 720 mm</p> <p>Pro Tür wird ein Griff mitgeliefert, der optional montiert werden kann.</p>	<p>WBSP 80 -1 2722</p>	<p>— 535,- 535,- — — —</p> <p><i>Höhen-, Breiten- und Tiefenkürzungen sind nicht zulässig!</i></p>
 <p>717</p>  <p>Spiegelschrank, asymmetrisch 1 Spiegeltür, 497 mm breit, 1 Spiegeltür, 297 mm breit, 2 Glaseinlegeböden, Wandschrank-Unterboden mit angearbeiteter Profilleiste in Edelstahl-Optik, Gesamttiefe: 210 mm, Seitentiefe: 202 mm, Nutztiefe: 178 mm, Höhe: 720 mm</p> <p>Pro Tür wird ein Griff mitgeliefert, der optional montiert werden kann.</p>	<p>WBSPA 80 -1 2728</p>	<p>— 564,- 564,- — — —</p> <p><i>Höhen-, Breiten- und Tiefenkürzungen sind nicht zulässig!</i></p>
 <p>2700K-6500K</p> <p>G</p>  <p>LED Alurahmen-Set bestehend aus:</p> <p>1 LED Alurahmen (LARSP*) schwarz eloxiert, Abdeckung Acrylglas satiniert, umlaufende LED-Beleuchtung, Lichtaustritt vorne, Profilbreite zur seitlichen Abdeckung des Wandausschnitts: 16 mm, • LED - 12 V DC, 2700 - 6500 K • 4 x 2000 mm Anschlusskabel zum Startset • Energieeffizienzklasse F • Schutzart IP 44</p> <p>Wandausschnitt für Spiegelschränke WBSP* als Einbauvariante: Korpusbreite und -höhe +10 mm, Einbautiefe: 178 mm</p> <p>1 Doppelsteckdose (33318) • Steckdosen-Typ F • Schutzart IP 44</p> <p>1 LED Startset mit Fernbedienung (15049 - LSET-SMART36-FB)</p> <p>1 Sicherheitsbox Glasgow (15195)</p> <p>wie vor, jedoch 1 Doppelsteckdose (33319) • Steckdosen-Typ E • Schutzart IP 44</p> <p>wie vor, jedoch 1 Doppelsteckdose (33321) • Steckdosen-Typ J • Schutzart IP 44</p>	<p>LARSP 80- SET-F 15486</p>	<p>— — — — — 562,-</p> <p><i>Bitte für jede Tür des WBSP* 1 x PTO1 (6341) mitbestellen!</i></p>
	<p>LARSP 80- SET-E 15491</p>	<p>— — — — — 562,-</p>
	<p>LARSP 80- SET-J 15496</p>	<p>— — — — — 571,-</p>









Interliving Bad Serie 3725

BREITE 80 cm

		Kurzbezeichnung		Preisgruppen						
		Breite in cm	Bestell-Nr.	2	3	4	7	9	N	
 <p>USA CAN 2700K-6500K F</p>	<p>LED Aufsatzleuchten-Set Peonia bestehend aus:</p> <p>1 LED Aufsatzleuchte Peonia (LAPEO*) zur Planung auf Spiegelschränken WBSP* und Spiegel mit seitlicher Facette SPL-FAC*</p> <ul style="list-style-type: none"> • 9,3 Watt • LED - 12 V DC, 2700 - 6500 K • Energieeffizienzklasse F • Schutzart IP 44 <p>1 Doppelsteckdose Typ F (33318)</p> <ul style="list-style-type: none"> • Steckdosen-Typ F • Schutzart IP 44 <p>1 LED Startset mit ZigBee Emotion Dimmer Smart Switch (15055 - LSET-SMART36)</p> <p>1 Sicherheitsbox Glasgow (15195)</p>	LAPEO	80- SET-F	15457	—	—	—	—	—	326,-
	<p>wie vor, jedoch</p> <p>1 Doppelsteckdose (33319)</p> <ul style="list-style-type: none"> • Steckdosen-Typ E • Schutzart IP 44 	LAPEO	80- SET-E	15462	—	—	—	—	—	326,-
	<p>wie vor, jedoch</p> <p>1 Doppelsteckdose (33321)</p> <ul style="list-style-type: none"> • Steckdosen-Typ J • Schutzart IP 44 	LAPEO	80- SET-J	15475	—	—	—	—	—	335,-
 <p>USA CAN 2700K-6500K F</p>	<p>LED Aufsatzleuchten-Set Lilium Big Emotion bestehend aus:</p> <p>1 LED Aufsatzleuchte Lilium Big Emotion (LABSP*)</p> <ul style="list-style-type: none"> • 14 Watt • LED - 12 V DC, 2700 - 6500 K • Energieeffizienzklasse F • Schutzart IP 44 <p>1 Doppelsteckdose (33318)</p> <ul style="list-style-type: none"> • Steckdosen-Typ F • Schutzart IP 44 <p>1 LED Startset mit ZigBee Emotion Dimmer Smart Switch (15055 - LSET-SMART36)</p> <p>1 Sicherheitsbox Glasgow (15195)</p>	LABSP	70 -SET-F	15342	—	—	—	—	—	329,-
	<p>wie vor, jedoch</p> <p>1 Doppelsteckdose (33319)</p> <ul style="list-style-type: none"> • Steckdosen-Typ E • Schutzart IP 44 	LABSP	70 -SET-E	15360	—	—	—	—	—	329,-
	<p>wie vor, jedoch</p> <p>1 Doppelsteckdose (33321)</p> <ul style="list-style-type: none"> • Steckdosen-Typ J • Schutzart IP 44 	LABSP	70 -SET-J	15372	—	—	—	—	—	340,-

Interliving Bad Serie 3725

BREITE 80 cm



		Kurzbezeichnung		Preisgruppen						
		Breite in cm	Bestell-Nr.	2	3	4	7	9	N	
   	LED Aufsatzleuchten-Set bestehend aus: 1 LED Aufsatzleuchte (LAPS*) • 7 Watt • LED - 12 V DC, 2700 - 6500 K • Energieeffizienzklasse G • Schutzart IP 44 1 Doppelsteckdose (33318) • Steckdosen-Typ F • Schutzart IP 44 1 LED Startset mit ZigBee Emotion Dimmer (15055 - LSET-SMART36) 1 Sicherheitsbox Glasgow (15195) Lieferbar in: 014 Edelstahl-Optik, 010 Schwarz	LAPSP	70 -SET-F	15356	—	—	—	—	—	318,-
	wie vor, jedoch 1 Doppelsteckdose (33319) • Steckdosen-Typ E • Schutzart IP 44	LAPSP	70 -SET-E	15368	—	—	—	—	—	318,-
	wie vor, jedoch 1 Doppelsteckdose (33321) • Steckdosen-Typ J • Schutzart IP 44	LAPSP	70 -SET-J	15380	—	—	—	—	—	327,-
   	LED Aufsatzleuchten-Set SOL bestehend aus: 1 LED Aufsatzleuchte SOL (LASOL*) • 10,46 Watt • LED - 12 V DC, 2700 - 6500 K • Energieeffizienzklasse G • Schutzart IP 44 1 Doppelsteckdose (33318) • Steckdosen-Typ F • Schutzart IP 44 1 LED Startset mit ZigBee Emotion Dimmer Smart Switch (15055 - LSET-SMART36) 1 Sicherheitsbox Glasgow (15195)	LASOL	70 -SET-F	15350	—	—	—	—	—	326,-
	wie vor, jedoch 1 Doppelsteckdose (33319) • Steckdosen-Typ E • Schutzart IP 44	LASOL	70 -SET-E	15364	—	—	—	—	—	326,-
	wie vor, jedoch 1 Doppelsteckdose (33321) • Steckdosen-Typ J • Schutzart IP 44	LASOL	70 -SET-J	15376	—	—	—	—	—	335,-

Interliving Bad Serie 3725

BREITE 80 cm

Kurzbezeichnung	Breite in cm	Bestell-Nr.	Preisgruppen					
			2	3	4	7	9	N

Spiegel



USA CAN		<p>Spiegel ABRIL mit umlaufender LED-Beleuchtung Durchmesser 800 mm, 42 mm tief, 1 Kunststoffrahmen silber, 1 umlaufendes Kunststoffprofil mit LED Beleuchtung, LED - 12 V DC, 3000 - 6500 K, Schutzklasse IP 44, 1 Touch Dimmer, 1 Anschlusskabel / 220 - 240 V Energieeffizienzklasse E</p>	SP-ABRIL 80	15128	—	—	—	—	—	308,-
		<p>Spiegel mit seitlicher Facette 576 mm hoch, 40 mm tief, auf Trägermaterial, umlaufend mit polymerer Kante in Korpusfarbe, seitlich facettiert. Als optionale Beleuchtung empfehlen wir die LED Aufsatzleuchte LAPSP; LASOL und LAPEO. Aufbewahrung des LED-Startersets ist hinter dem Spiegel möglich.</p>	SPL-FAC 80-58	15261	—	—	—	—	—	161,-
USA CAN		<p>Spiegel GRAYCE mit LED-Beleuchtung 900 mm breit, 600 mm hoch, 1 umlaufendes sandgestrahltes LED-Lichtfenster, 10 mm breit, LED - 24 V DC, 3000 - 6000 K, Schutzklasse IP 44, 1 Touch Dimmer, 1 Anschlusskabel / 220 - 240 V Energieeffizienzklasse E</p>	SP-GRAYCE 90	15203	—	—	—	—	—	338,-
		<p>Spiegel GRAYCE mit LED-Beleuchtung 1200 mm breit, 800 mm hoch, 1 umlaufendes sandgestrahltes LED-Lichtfenster, 10 mm breit, LED - 24 V DC, 3000 - 6000 K, Schutzklasse IP 44, 1 Touch Dimmer, 1 Anschlusskabel / 220 - 240 V Energieeffizienzklasse E</p>	SP-GRAYCE 120	15205	—	—	—	—	—	385,-
NEU USA CAN		<p>Spiegel ABRIL, oval mit umlaufender LED-Beleuchtung 1000 mm hoch, 500 mm breit, 43 mm tief, 1 Kunststoffrahmen silber, 1 umlaufendes Kunststoffprofil mit LED Beleuchtung, LED - 24 V DC, 3000 - 6500 K, Schutzklasse IP 44, 1 Touch Dimmer, 1 Anschlusskabel / 220 - 240 V Montage horizontal und vertikal möglich. Energieeffizienzklasse E</p>	SP-ABRILO 50	15207	—	—	—	—	—	345,-

Interliving Bad Serie 3725

BREITE 100 cm
Waschtisch mittig

Kurzbezeichnung	Breite in cm	Bestell-Nr.	Preisgruppen					
			2	3	4	7	9	N

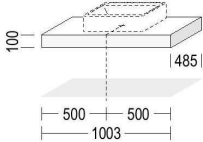
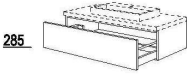
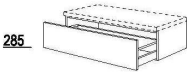
Waschtisch-Unterschränke



 <p>Mehrpreis für Korpusinnendekor in Schiefergrau</p> <p>für Schränke mit Innen- und Außen-dekor in Nr. 194 Schiefergrau</p> <p>Berechnet wird ein Mehrpreis pro Schrank.</p>	MP-KID			7947	—	39,-	39,-	—	—	—
<p><i>Vom Aufpreis ausgenommen sind alle Schränke, die im Standard bereits innen und außen im gleichen Dekor geliefert werden, bspw. Regale, Glas- und Vitrinenschränke und Schiebetürenschränke, etc.</i></p>										
										
 <p>Badezimmer-Waschtischschrank 1 Auszug mit Holzrückwand für bauseitige Siphon-Aussparung, Höhe: 288 mm, Seitentiefe: 461 mm</p> <p>Nur geeignet für Aufbau-Waschtische.</p>	BWA	100	-29	2718	—	449,-	453,-	—	—	—
 <p>Badezimmer-Auszugschrank 1 Auszug, Höhe: 288 mm, Seitentiefe: 461 mm</p>	BUA	100	-29	2328	—	352,-	360,-	—	—	—
<p><i>Bitte einen Abdeckboden mitbestellen!</i></p>										
 <p>Traversverstärkung aus Metall Metallprofil zur Verringerung der Durchbiegung oder zur zusätzlichen Verstärkung von Abdeckböden von 10 bis 16 mm Stärke. Einsetzbar für Badezimmerschränke ab 800 mm Breite. Zur bauseitigen Montage.</p>	TRAVM	100		47480	—	—	—	—	—	70,-

Interliving Bad Serie 3725

BREITE 100 cm

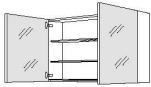

Kurzbezeichnung	Breite in cm	Bestell-Nr.	Preisgruppen					
			2	3	4	7	9	N

Spiegelschränke

<p>717</p>  <p>Spiegelschrank 2 Spiegeltüren, 2 Glaseinlegeböden, Wandschrank-Unterboden mit angearbeiteter Profilleiste in Edelstahl-Optik, Gesamttiefe: 210 mm, Seitentiefe: 202 mm, Nutztiefe: 178 mm, Höhe: 720 mm</p> <p>Pro Tür wird ein Griff mitgeliefert, der optional montiert werden kann.</p>	<p>WBSP 100 -1 2724</p>	<p>— 589,- 589,- — — —</p> <p><i>Höhen-, Breiten- und Tiefenkürzungen sind nicht zulässig!</i></p>
<p>717</p>  <p>Spiegelschrank 3 Spiegeltüren, 4 Glaseinlegeböden, 1 Mittelseite, Wandschrank-Unterboden mit angearbeiteter Profilleiste in Edelstahl-Optik, Gesamttiefe: 210 mm, Seitentiefe: 202 mm, Nutztiefe: 178 mm, Höhe: 720 mm</p> <p>Türbreiten je Korpusbreite: 1000 mm: 297 / 397 / 297 mm</p> <p>Pro Tür wird ein Griff mitgeliefert, der optional montiert werden kann.</p>	<p>WBSP3 100 -1 2730</p>	<p>— 721,- 721,- — — —</p> <p><i>Bitte geben Sie bei der Bestellung den Anschlag der mittleren Tür an.</i> <i>Höhen-, Breiten- und Tiefenkürzungen sind nicht zulässig!</i></p>



Interliving Bad Serie 3725

BREITE 100 cm

		Kurzbezeichnung		Preisgruppen						
		Breite in cm	Bestell-Nr.	2	3	4	7	9	N	
 <p>LED Alurahmen-Set bestehend aus:</p> <p>1 LED Alurahmen (LARSP*) schwarz eloxiert, Abdeckung Acrylglas satiniert, umlaufende LED-Beleuchtung, Lichtaustritt vorne, Profilbreite zur seitlichen Abdeckung des Wandausschnitts: 16 mm, • LED - 12 V DC, 2700 - 6500 K • 4 x 2000 mm Anschlusskabel zum Startset • Energieeffizienzklasse F • Schutzart IP 44</p> <p>Wandausschnitt für Spiegelschränke WBSP* als Einbauvariante: Korpusbreite und -höhe +10 mm, Einbautiefe: 178 mm</p> <p>1 Doppelsteckdose (33318) • Steckdosen-Typ F • Schutzart IP 44</p> <p>1 LED Startset mit Fernbedienung (15049 - LSET-SMART36-FB)</p> <p>1 Sicherheitsbox Glasgow (15195)</p>	LARSP	100 -SET-F	15488	—	—	—	—	—	580,-	
	Bitte für jede Tür des WBSP* 1 x PTO1 (6341) mitbestellen!									
	<p>wie vor, jedoch</p> <p>1 Doppelsteckdose (33319) • Steckdosen-Typ E • Schutzart IP 44</p>	LARSP	100- SET-E	15493	—	—	—	—	—	580,-
	<p>wie vor, jedoch</p> <p>1 Doppelsteckdose (33321) • Steckdosen-Typ J • Schutzart IP 44</p>	LARSP	100- SET-J	15498	—	—	—	—	—	590,-
 <p>LED Aufsatzleuchten-Set Peonia bestehend aus:</p> <p>1 LED Aufsatzleuchte Peonia (LAPEO*) zur Planung auf Spiegelschränken WBSP* und Spiegel mit seitlicher Facette SPL-FAC* • 11,7 Watt • LED - 12 V DC, 2700 - 6500 K • Energieeffizienzklasse F • Schutzart IP 44</p> <p>1 Doppelsteckdose Typ F (33318) • Steckdosen- Typ F • Schutzart IP 44</p> <p>1 LED Startset mit ZigBee Emotion Dimmer Smart Swich (15055 - LSET-SMART36)</p> <p>1 Sicherheitsbox Glasgow (15195)</p>	LAPEO	100- SET-F	15459	—	—	—	—	—	352,-	
	<p>wie vor, jedoch</p> <p>1 Doppelsteckdose (33319) • Steckdosen-Typ E • Schutzart IP 44</p>	LAPEO	100- SET-E	15464	—	—	—	—	—	352,-
	<p>wie vor, jedoch</p> <p>1 Doppelsteckdose (33321) • Steckdosen-Typ J • Schutzart IP 44</p>	LAPEO	100- SET-J	15477	—	—	—	—	—	363,-

Interliving Bad Serie 3725

BREITE 100 cm

		Kurzbezeichnung		Preisgruppen					
		Breite in cm	Bestell-Nr.	2	3	4	7	9	N
 <p>F</p>	<p>LED Aufsatzleuchten-Set Lilium Big Emotion bestehend aus:</p> <p>1 LED Aufsatzleuchte Lilium Big Emotion (LABSP*) • 18 Watt • LED - 12 V DC, 2700 - 6500 K • Energieeffizienzklasse F • Schutzart IP 44</p> <p>1 Doppelsteckdose (33318) • Steckdosen-Typ F • Schutzart IP 44</p> <p>1 LED Startset mit ZigBee Emotion Dimmer Smart Switch (15055 - LSET-SMART36)</p> <p>1 Sicherheitsbox Glasgow (15195)</p>	LABSP	90 -SET-F 15343	—	—	—	—	—	351,-
	<p>wie vor, jedoch 1 Doppelsteckdose (33319) • Steckdosen-Typ E • Schutzart IP 44</p>	LABSP	90 -SET-E 15361	—	—	—	—	—	351,-
	<p>wie vor, jedoch 1 Doppelsteckdose (33321) • Steckdosen-Typ J • Schutzart IP 44</p>	LABSP	90 -SET-J 15373	—	—	—	—	—	360,-
 <p>G</p>	<p>LED Aufsatzleuchten-Set bestehend aus:</p> <p>1 LED Aufsatzleuchte (LAPSP*) • 9 Watt • LED - 12 V DC, 2700 - 6500 K • Energieeffizienzklasse G • Schutzart IP 44</p> <p>1 Doppelsteckdose (33318) • Steckdosen-Typ F • Schutzart IP 44</p> <p>1 LED Startset mit ZigBee Emotion Dimmer Smart Switch (15055 - LSET-SMART36)</p> <p>1 Sicherheitsbox Glasgow (15195)</p> <p>Lieferbar in: 014 Edelstahl-Optik, 010 Schwarz</p>	LAPSP	90 -SET-F 15357	—	—	—	—	—	340,-
	<p>wie vor, jedoch 1 Doppelsteckdose (33319) • Steckdosen-Typ E • Schutzart IP 44</p>	LAPSP	90 -SET-E 15369	—	—	—	—	—	340,-
	<p>wie vor, jedoch 1 Doppelsteckdose (33321) • Steckdosen-Typ J • Schutzart IP 44</p>	LAPSP	90 -SET-J 15381	—	—	—	—	—	349,-

Interliving Bad Serie 3725

BREITE 100 cm













		Kurzbezeichnung		Preisgruppen						
		Breite in cm	Bestell-Nr.	2	3	4	7	9	N	
 <p>USA CAN</p> <p>2700K-6500K</p> <p>G</p>	<p>LED Aufsatzleuchten-Set SOL bestehend aus:</p> <p>1 LED Aufsatzleuchte SOL (LASOL*)</p> <ul style="list-style-type: none"> • 13,56 Watt • LED -12 V DC, 2700 - 6500 K • Energieeffizienzklasse G • Schutzart IP 44 <p>1 Doppelsteckdose (33318)</p> <ul style="list-style-type: none"> • Steckdosen-Typ F • Schutzart IP 44 <p>1 LED Startset mit ZigBee Emotion Dimmer Smart Switch (15055 - LSET-SMART36)</p> <p>1 Sicherheitsbox Glasgow (15195)</p>	LASOL	90 -SET-F	15352	—	—	—	—	—	342,-
	<p>wie vor, jedoch</p> <p>1 Doppelsteckdose (33319)</p> <ul style="list-style-type: none"> • Steckdosen-Typ E • Schutzart IP 44 	LASOL	90 -SET-E	15365	—	—	—	—	—	342,-
	<p>wie vor, jedoch</p> <p>1 Doppelsteckdose (33321)</p> <ul style="list-style-type: none"> • Steckdosen-Typ J • Schutzart IP 44 	LASOL	90 -SET-J	15377	—	—	—	—	—	352,-

Interliving Bad Serie 3725

BREITE 100 cm

Kurzbezeichnung	Breite in cm	Bestell-Nr.	Preisgruppen					
			2	3	4	7	9	N

Spiegel



 		Spiegel ABRIL mit umlaufender LED-Beleuchtung Durchmesser 1000 mm, 42 mm tief, 1 Kunststoffrahmen silber, 1 umlaufendes Kunststoffprofil mit LED Beleuchtung, LED - 12 V DC, 3000 - 6500 K, Schutzklasse IP 44, 1 Touch Dimmer, 1 Anschlusskabel / 220 - 240 V Energieeffizienzklasse E	SP-ABRIL 100	15129	—	—	—	—	—	426,-	
		Spiegel mit seitlicher Facette 576 mm hoch, 40 mm tief, auf Trägermaterial, umlaufend mit polymerer Kante in Korpusfarbe, seitlich facettiert. Als optionale Beleuchtung empfehlen wir die LED Aufsatzleuchte LAPSP ; LASOL und LAPEO . Aufbewahrung des LED-Startersets ist hinter dem Spiegel möglich.	SPL-FAC 100-58	15263	—	—	—	—	—	172,-	
	 		Spiegel GRAYCE mit LED-Beleuchtung 900 mm breit, 600 mm hoch, 1 umlaufendes sandgestrahltes LED-Lichtfenster, 10 mm breit, LED - 24 V DC, 3000 - 6000 K, Schutzklasse IP 44, 1 Touch Dimmer, 1 Anschlusskabel / 220 - 240 V Energieeffizienzklasse E	SP-GRAYCE 90	15203	—	—	—	—	—	338,-
			Spiegel GRAYCE mit LED-Beleuchtung 1200 mm breit, 800 mm hoch, 1 umlaufendes sandgestrahltes LED-Lichtfenster, 10 mm breit, LED - 24 V DC, 3000 - 6000 K, Schutzklasse IP 44, 1 Touch Dimmer, 1 Anschlusskabel / 220 - 240 V Energieeffizienzklasse E	SP-GRAYCE 120	15205	—	—	—	—	—	385,-
	  		Spiegel ABRIL, oval mit umlaufender LED-Beleuchtung 1000 mm hoch, 500 mm breit, 43 mm tief, 1 Kunststoffrahmen silber, 1 umlaufendes Kunststoffprofil mit LED Beleuchtung, LED - 24 V DC, 3000 - 6500 K, Schutzklasse IP 44, 1 Touch Dimmer, 1 Anschlusskabel / 220 - 240 V Montage horizontal und vertikal möglich. Energieeffizienzklasse E	SP-ABRILO 50	15207	—	—	—	—	—	345,-

Interliving Bad Serie 3725

BREITE 120 cm
Waschtisch mittig

Kurzbezeichnung	Breite in cm	Bestell-Nr.	Preisgruppen					
			2	3	4	7	9	N

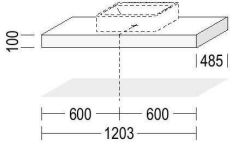
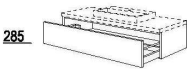
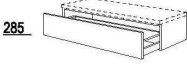
Waschtisch-Unterschränke

 <p>Mehrpreis für Korpusinnendekor in Schiefergrau</p> <p>für Schränke mit Innen- und Außen-dekor in Nr. 194 Schiefergrau</p> <p>Berechnet wird ein Mehrpreis pro Schrank.</p>	MP-KID			7947	—	39,-	39,-	—	—	—
<p><i>Vom Aufpreis ausgenommen sind alle Schränke, die im Standard bereits innen und außen im gleichen Dekor geliefert werden, bspw. Regale, Glas- und Vitrinenschränke und Schiebetürenschränke, etc.</i></p>										
										
 <p>Badezimmer-Waschtischschrank 1 Auszug mit Holzrückwand für bauseitige Siphon-Aussparung, Höhe: 288 mm, Seitentiefe: 461 mm</p> <p>Nur geeignet für Aufbau-Waschtische.</p>	BWA	120	-29	2719	—	476,-	481,-	—	—	—
 <p>Badezimmer-Auszugschrank 1 Auszug, Höhe: 288 mm, Seitentiefe: 461 mm</p>	BUA	120	-29	2329	—	376,-	390,-	—	—	—
<p>Bitte einen Abdeckboden mitbestellen!</p>										
 <p>Traversverstärkung aus Metall Metallprofil zur Verringerung der Durchbiegung oder zur zusätzlichen Verstärkung von Abdeckböden von 10 bis 16 mm Stärke. Einsetzbar für Badezimmerschränke ab 800 mm Breite. Zur bauseitigen Montage.</p>	TRAVM	120		47482	—	—	—	—	—	77,-





Interliving Bad Serie 3725

BREITE 120 cm

Waschtisch Rechts / Links

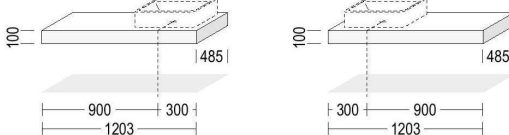
Kurzbezeichnung		Preisgruppen					
Breite in cm	Bestell-Nr.	2	3	4	7	9	N

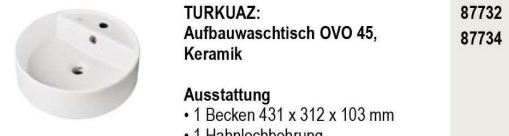
Waschtische



 <p>NEU USA CAN</p>  <p>RTMR: Aufbauwaschtisch YAZZ 36, Keramik</p> <p>Ausstattung</p> <ul style="list-style-type: none"> • 1 Becken 348 x 95 mm • Keramik inkl. Permanentventil mit keramischer Abdeckung <p>Maße</p> <ul style="list-style-type: none"> • Außenmaße: Durchmesser 360 mm • Höhe: 120 mm • Ausschnittmaße: Durchmesser 60 mm <p>black edition</p> <p>Farbe</p> <ul style="list-style-type: none"> • Weiß Hochglanz 87854 • Schwarz matt 87855 	<p>87854 87855</p>	<p>87854 87855</p>	<table border="1"> <tr> <td>—</td> <td>—</td> <td>—</td> <td>—</td> <td>—</td> <td>—</td> <td>229,-</td> </tr> <tr> <td>—</td> <td>—</td> <td>—</td> <td>—</td> <td>—</td> <td>—</td> <td>342,-</td> </tr> </table> <p><i>Geruchsverschluss (Siphon) separat bestellen. Armaturempfehlung: KLUDI Waschtischarmatur Pura 401.626.368,- oder 17877</i></p> <p><i>Waschtisch ohne Armaturenbank: Bitte bestellen Sie den Mehrpreis für Bohrungen NVQ-BO35 bei Quarzstein-Arbeitsplatten und NVC-BO35 bei XTRA Ceramic-Arbeitsplatten, AP-AUS für alle anderen Arbeitsplatten und Abdeckböden. Für die Konsolenplatte erfolgt die Bohrung für die Waschtisch-Armatur bauseits.</i></p> <p><i>Geeignet für den Aufbau in Badezimmer-Waschtischschränken BW* / NBW*.</i></p>	—	—	—	—	—	—	229,-	—	—	—	—	—	—	342,-
—	—	—	—	—	—	229,-											
—	—	—	—	—	—	342,-											
<p>USA CAN</p>   <p>TURKUAZ: Aufbauwaschtisch OVO 45, Keramik</p> <p>Ausstattung</p> <ul style="list-style-type: none"> • 1 Becken 431 x 312 x 103 mm • 1 Hahnlochbohrung • 1 Überlauf <p>Maße</p> <ul style="list-style-type: none"> • Außenmaße: 450 mm • Höhe: 150 mm • Ausschnittmaße: 120 x 265 mm <p>black edition</p> <p>Farbe</p> <ul style="list-style-type: none"> • Weiß Hochglanz 87732 • Schwarz matt 87734 	<p>87732 87734</p>	<p>87732 87734</p>	<table border="1"> <tr> <td>—</td> <td>—</td> <td>—</td> <td>—</td> <td>—</td> <td>—</td> <td>256,-</td> </tr> <tr> <td>—</td> <td>—</td> <td>—</td> <td>—</td> <td>—</td> <td>—</td> <td>376,-</td> </tr> </table> <p><i>Geruchsverschluss separat bestellen.</i></p> <p><i>Geeignet für den Aufbau in Badezimmer-Waschtischschränken BW* / NBW*.</i></p>	—	—	—	—	—	—	256,-	—	—	—	—	—	—	376,-
—	—	—	—	—	—	256,-											
—	—	—	—	—	—	376,-											

Waschtisch-Unterschranke

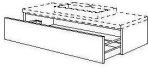
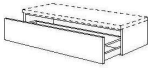

 <p>Mehrpreis für Korpusinnendekor in Schiefergrau</p> <p>für Schränke mit Innen- und Außen-dekor in Nr. 194 Schiefergrau</p> <p>Berechnet wird ein Mehrpreis pro Schrank.</p>	<p>MP-KID</p>	<p>7947</p>	<table border="1"> <tr> <td>—</td> <td>39,-</td> <td>39,-</td> <td>—</td> <td>—</td> <td>—</td> <td>—</td> </tr> </table> <p><i>Vom Aufpreis ausgenommen sind alle Schränke, die im Standard bereits innen und außen im gleichen Dekor geliefert werden, bspw. Regale, Glas- und Vitrinenschränke und Schiebetürenschränke, etc.</i></p>	—	39,-	39,-	—	—	—	—
—	39,-	39,-	—	—	—	—				

Interliving Bad Serie 3725

BREITE 120 cm



		Kurzbezeichnung		Bestell-Nr.	Preisgruppen						
		Breite in cm			2	3	4	7	9	N	
285		Badezimmer-Waschtischschrank 1 Auszug mit Holzrückwand für bauseitige Siphon-Aussparung, Höhe: 288 mm, Seitentiefe: 461 mm	BWA	120 -29	2719	—	476,-	481,-	—	—	—
		Nur geeignet für Aufbau-Waschtische.									
285		Badezimmer-Auszugschrank 1 Auszug, Höhe: 288 mm, Seitentiefe: 461 mm	BUA	120 -29	2329	—	376,-	390,-	—	—	—
			Bitte einen Abdeckboden mitbestellen!								
		Traversverstärkung aus Metall Metallprofil zur Verringerung der Durchbiegung oder zur zusätzlichen Verstärkung von Abdeckböden von 10 bis 16 mm Stärke. Einsetzbar für Badezimmerschränke ab 800 mm Breite. Zur bauseitigen Montage.	TRAVM	120	47482	—	—	—	—	—	77,-

Spiegelschränke

717		Spiegelschrank 2 Spiegeltüren, 2 Glaseinlegeböden, Wandschrank-Unterboden mit angearbeiteter Profilleiste in Edelstahl-Optik, Gesamttiefe: 210 mm, Seitentiefe: 202 mm, Nutztiefe: 178 mm, Höhe: 720 mm	WBSP	120 -1	2725	—	637,-	637,-	—	—	—
		Pro Tür wird ein Griff mitgeliefert, der optional montiert werden kann.	Höhen-, Breiten- und Tiefenkürzungen sind nicht zulässig!								
717		Spiegelschrank 3 Spiegeltüren, 4 Glaseinlegeböden, 1 Mittelseite, Wandschrank-Unterboden mit angearbeiteter Profilleiste in Edelstahl-Optik, Gesamttiefe: 210 mm, Seitentiefe: 202 mm, Nutztiefe: 178 mm, Höhe: 720 mm	WBSP3	120 -1	2732	—	755,-	755,-	—	—	—
		Türbreiten je Korpusbreite: 1200 mm: 297 / 597 / 297 mm	Bitte geben Sie bei der Bestellung den Anschlag der mittleren Tür an.								
		Pro Tür wird ein Griff mitgeliefert, der optional montiert werden kann.	Höhen-, Breiten- und Tiefenkürzungen sind nicht zulässig!								









Interliving Bad Serie 3725

BREITE 120 cm

		Kurzbezeichnung		Preisgruppen						
		Breite in cm	Bestell-Nr.	2	3	4	7	9	N	
 <p>LED Alurahmen-Set bestehend aus:</p> <p>1 LED Alurahmen (LARSP*) schwarz eloxiert, Abdeckung Acrylglas satiniert, umlaufende LED-Beleuchtung, Lichtaustritt vorne, Profildicke zur seitlichen Abdeckung des Wandausschnitts: 16 mm, • LED - 12 V DC, 2700 - 6500 K • 4 x 2000 mm Anschlusskabel zum Startset • Energieeffizienzklasse F • Schutzart IP 44</p> <p>Wandausschnitt für Spiegelschränke WBSP* als Einbauvariante: Korpusbreite und -höhe +10 mm, Einbautiefe: 178 mm</p> <p>1 Doppelsteckdose (33318) • Steckdosen-Typ F • Schutzart IP 44</p> <p>1 LED Startset mit Fernbedienung (15049 - LSET-SMART36-FB)</p> <p>1 Sicherheitsbox Glasgow (15195)</p>	LARSP	120- SET-F	15489	—	—	—	—	—	610,-	
	Bitte für jede Tür des WBSP* 1 x PTO1 (6341) mitbestellen!									
	<p>wie vor, jedoch</p> <p>1 Doppelsteckdose (33319) • Steckdosen-Typ E • Schutzart IP</p>	LARSP	120- SET-E	15494	—	—	—	—	—	610,-
	<p>wie vor, jedoch</p> <p>1 Doppelsteckdose (33321) • Steckdosen-Typ J • Schutzart IP 44</p>	LARSP	120- SET-J	15499	—	—	—	—	—	619,-
 <p>LED Aufsatzleuchten-Set Peonia bestehend aus:</p> <p>1 LED Aufsatzleuchte Peonia (LAPEO*) zur Planung auf Spiegelschränken WBSP* und Spiegel mit seitlicher Facette SPL-FAC* • 14,1 Watt • LED - 12 V DC, 2700 - 6500 K • Energieeffizienzklasse F • Schutzart IP 44</p> <p>1 Doppelsteckdose (33318) • Steckdosen-Typ F • Schutzart IP 44</p> <p>1 LED Startset mit ZigBee Emotion Dimmer Smart Switch (15055 - LSET-SMART36)</p> <p>1 Sicherheitsbox Glasgow (15195)</p>	LAPEO	120- SET-F	15460	—	—	—	—	—	383,-	
	<p>wie vor, jedoch</p> <p>1 Doppelsteckdose (33319) • Steckdosen-Typ E • Schutzart IP 44</p>	LAPEO	120- SET-E	15465	—	—	—	—	—	383,-
	<p>wie vor, jedoch</p> <p>1 Doppelsteckdose (33321) • Steckdosen-Typ F • Schutzart IP 44</p>	LAPEO	120- SET-J	15478	—	—	—	—	—	392,-

Interliving Bad Serie 3725

BREITE 120 cm

		Kurzbezeichnung		Preisgruppen							
		Breite in cm	Bestell-Nr.	2	3	4	7	9	N		
  	 <p>LED Aufsatzleuchten-Set Liliem Big Emotion bestehend aus:</p> <p>1 LED Aufsatzleuchte Liliem Big Emotion (LABSP*) • 22 Watt • LED - 12 V DC, 2700 - 6500 K • Energieeffizienzklasse F • Schutzart IP 44</p> <p>1 Doppelsteckdose (33318) • Steckdosen-Typ F • Schutzart IP 44</p> <p>1 LED Startset mit ZigBee Emotion Dimmer Smart Switch (15055 - LSET-SMART36)</p> <p>1 Sicherheitsbox Glasgow (15195)</p>	LABSP	110 -SET-F	15344	—	—	—	—	—	365,-	
		wie vor, jedoch	LABSP	110 -SET-E	15362	—	—	—	—	—	365,-
		wie vor, jedoch	LABSP	110 -SET-J	15374	—	—	—	—	—	376,-
  	 <p>LED Aufsatzleuchten-Set LAPSP bestehend aus:</p> <p>1 LED Aufsatzleuchte (LAPSP*) • 11 Watt • LED - 12 V DC, 2700 - 6500 K • Energieeffizienzklasse G • Schutzart IP 44</p> <p>1 Doppelsteckdose (33318) • Steckdosen-Typ F • Schutzart IP 44</p> <p>1 LED Startset mit ZigBee Emotion Dimmer Smart Switch (15055 - LSET-SMART36)</p> <p>1 Sicherheitsbox Glasgow (15195)</p> <p>Lieferbar in: 014 Edelstahl-Optik, 010 Schwarz</p>	LAPSP	110 -SET-F	15358	—	—	—	—	—	351,-	
		wie vor, jedoch	LAPSP	110 -SET-E	15370	—	—	—	—	—	351,-
		wie vor, jedoch	LAPSP	110 -SET-J	15382	—	—	—	—	—	360,-





Interliving Bad Serie 3725

BREITE 120 cm

		Kurzbezeichnung		Preisgruppen						
		Breite in cm	Bestell-Nr.	2	3	4	7	9	N	
 <p>LEA CAN</p> <p>2700K 6500K</p> <p>G</p>	<p>LED Aufsatzleuchten-Set SOL bestehend aus:</p> <p>1 LED Aufsatzleuchte SOL (LASOL*)</p> <ul style="list-style-type: none"> • 16,66 Watt • LED -12 V DC, 2700 - 6500 K • Energieeffizienzklasse G • Schutzart IP 44 <p>1 Doppelsteckdose (33318)</p> <ul style="list-style-type: none"> • Steckdosen-Typ F • Schutzart IP 44 <p>1 LED Startset mit ZigBee Emotion Dimmer Smart Switch (15055 - LSET-SMART36)</p> <p>1 Sicherheitsbox Glasgow (15195)</p>	LASOL	110 -SET-F	15353	—	—	—	—	—	360,-
	<p>wie vor, jedoch</p> <p>1 Doppelsteckdose (33319)</p> <ul style="list-style-type: none"> • Steckdosen-Typ E • Schutzart IP 44 	LASOL	110 -SET-E	15366	—	—	—	—	—	360,-
	<p>wie vor, jedoch</p> <p>1 Doppelsteckdose (33321)</p> <ul style="list-style-type: none"> • Steckdosen-Typ J • Schutzart IP 44 	LASOL	110 -SET-J	15378	—	—	—	—	—	369,-

Interliving Bad Serie 3725

BREITE 120 cm

		Kurzbezeichnung		Preisgruppen					
		Breite in cm	Bestell-Nr.	2	3	4	7	9	N
<p>Spiegel</p>	 <p>Spiegel ABRIL mit umlaufender LED-Beleuchtung Durchmesser 1000 mm, 42 mm tief, 1 Kunststoffrahmen silber, 1 umlaufendes Kunststoffprofil mit LED Beleuchtung, LED - 12 V DC, 3000 - 6500 K, Schutzklasse IP 44, 1 Touch Dimmer, 1 Anschlusskabel / 220 - 240 V Energieeffizienzklasse E</p>	SP-ABRIL 100	15129	—	—	—	—	—	426,-
	 <p>Spiegel mit seitlicher Facette 576 mm hoch, 40 mm tief, auf Trägermaterial, umlaufend mit polymerer Kante in Korpusfarbe, seitlich facettiert. Als optionale Beleuchtung empfehlen wir die LED Aufsatzleuchte LAPSP, LASOL und LAPEO. Aufbewahrung des LED-Startersets ist hinter dem Spiegel möglich.</p>	SPL-FAC 120-58	15264	—	—	—	—	—	199,-
	 <p>Spiegel GRAYCE mit LED-Beleuchtung 900 mm breit, 600 mm hoch, 1 umlaufendes sandgestrahltes LED-Lichtfenster, 10 mm breit, LED - 24 V DC, 3000 - 6000 K, Schutzklasse IP 44, 1 Touch Dimmer, 1 Anschlusskabel / 220 - 240 V Energieeffizienzklasse E</p>	SP-GRAYCE 90	15203	—	—	—	—	—	338,-
	 <p>Spiegel GRAYCE mit LED-Beleuchtung 1200 mm breit, 800 mm hoch, 1 umlaufendes sandgestrahltes LED-Lichtfenster, 10 mm breit, LED - 24 V DC, 3000 - 6000 K, Schutzklasse IP 44, 1 Touch Dimmer, 1 Anschlusskabel / 220 - 240 V Energieeffizienzklasse E</p>	SP-GRAYCE 120	15205	—	—	—	—	—	385,-
	 <p>Spiegel ABRIL, oval mit umlaufender LED-Beleuchtung 1000 mm hoch, 500 mm breit, 43 mm tief, 1 Kunststoffrahmen silber, 1 umlaufendes Kunststoffprofil mit LED Beleuchtung, LED - 24 V DC, 3000 - 6500 K, Schutzklasse IP 44, 1 Touch Dimmer, 1 Anschlusskabel / 220 - 240 V Montage horizontal und vertikal möglich. Energieeffizienzklasse E</p>	SP-ABRIL 50	15207	—	—	—	—	—	345,-

Interliving Bad Serie 3725

BREITE 120 cm
Doppelwaschplatz

Kurzbezeichnung		Preisgruppen					
Breite in cm	Bestell-Nr.	2	3	4	7	9	N

Doppelwaschtische

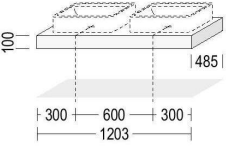

	<p>RTMR: Aufbauwaschtisch YAZZ 36, Keramik</p> <p>Ausstattung</p> <ul style="list-style-type: none"> • 1 Becken 348 x 95 mm • Keramik inkl. Permanentventil mit keramischer Abdeckung <p>Maße</p> <ul style="list-style-type: none"> • Außenmaße: Durchmesser 360 mm • Höhe: 120 mm • Ausschnittmaße: Durchmesser 60 mm <p>Farbe</p> <ul style="list-style-type: none"> • Weiß Hochglanz 87854 • Schwarz matt 87855 	<p>87854</p> <p>87855</p>	<p>87854</p> <p>87855</p>	—	—	—	—	—	—	229,-	342,-
	<p>TURKUAZ: Aufbauwaschtisch OVO 45, Keramik</p> <p>Ausstattung</p> <ul style="list-style-type: none"> • 1 Becken 431 x 312 x 103 mm • 1 Hahnlochbohrung • 1 Überlauf <p>Maße</p> <ul style="list-style-type: none"> • Außenmaße: 450 mm • Höhe: 150 mm • Ausschnittmaße: 120 x 265 mm <p>Farbe</p> <ul style="list-style-type: none"> • Weiß Hochglanz 87732 • Schwarz matt 87734 	<p>87732</p> <p>87734</p>	<p>87732</p> <p>87734</p>	—	—	—	—	—	—	—	256,-

Waschtisch-Unterschranke

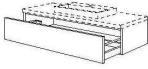
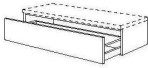

 <p>Mehrpreis für Korpusinnendekor in Schiefergrau</p> <p>für Schränke mit Innen- und Außen-dekor in Nr. 194 Schiefergrau</p> <p>Berechnet wird ein Mehrpreis pro Schrank.</p>	<p>MP-KID</p>	<p>7947</p>	—	39,-	39,-	—	—	—	—	—	—
--	---------------	-------------	---	------	------	---	---	---	---	---	---

Interliving Bad Serie 3725

BREITE 120 cm



		Kurzbezeichnung		Bestell-Nr.	Preisgruppen						
		Breite in cm			2	3	4	7	9	N	
285		Badezimmer-Waschtischschrank 1 Auszug mit Holzrückwand für bauseitige Siphon-Aussparung, Höhe: 288 mm, Seitentiefe: 461 mm	BWA	120 -29	2719	—	476,-	481,-	—	—	—
		Nur geeignet für Aufbau-Waschtische.									
285		Badezimmer-Auszugschrank 1 Auszug, Höhe: 288 mm, Seitentiefe: 461 mm	BUA	120 -29	2329	—	376,-	390,-	—	—	—
			Bitte einen Abdeckboden mitbestellen!								
		Traversverstärkung aus Metall Metallprofil zur Verringerung der Durchbiegung oder zur zusätzlichen Verstärkung von Abdeckböden von 10 bis 16 mm Stärke. Einsetzbar für Badezimmerschränke ab 800 mm Breite. Zur bauseitigen Montage.	TRAVM	120	47482	—	—	—	—	—	77,-

Spiegelschränke

717		Spiegelschrank 2 Spiegeltüren, 2 Glaseinlegeböden, Wandschrank-Unterboden mit angearbeiteter Profilleiste in Edelstahl-Optik, Gesamttiefe: 210 mm, Seitentiefe: 202 mm, Nutztiefe: 178 mm, Höhe: 720 mm	WBSP	120 -1	2725	—	637,-	637,-	—	—	—
		Pro Tür wird ein Griff mitgeliefert, der optional montiert werden kann.	Höhen-, Breiten- und Tiefenkürzungen sind nicht zulässig!								
717		Spiegelschrank 3 Spiegeltüren, 4 Glaseinlegeböden, 1 Mittelseite, Wandschrank-Unterboden mit angearbeiteter Profilleiste in Edelstahl-Optik, Gesamttiefe: 210 mm, Seitentiefe: 202 mm, Nutztiefe: 178 mm, Höhe: 720 mm	WBSP3	120 -1	2732	—	755,-	755,-	—	—	—
		Türbreiten je Korpusbreite: 1200 mm: 297 / 597 / 297 mm	Bitte geben Sie bei der Bestellung den Anschlag der mittleren Tür an.								
		Pro Tür wird ein Griff mitgeliefert, der optional montiert werden kann.	Höhen-, Breiten- und Tiefenkürzungen sind nicht zulässig!								





Interliving Bad Serie 3725

BREITE 120 cm

		Kurzbezeichnung		Preisgruppen						
		Breite in cm	Bestell-Nr.	2	3	4	7	9	N	
 <p>LED Alurahmen-Set bestehend aus:</p> <p>1 LED Alurahmen (LARSP*) schwarz eloxiert, Abdeckung Acrylglas satiniert, umlaufende LED-Beleuchtung, Lichtaustritt vorne, Profildicke zur seitlichen Abdeckung des Wandausschnitts: 16 mm, • LED - 12 V DC, 2700 - 6500 K • 4 x 2000 mm Anschlusskabel zum Startset • Energieeffizienzklasse F • Schutzart IP 44</p> <p>Wandausschnitt für Spiegelschränke WBSP* als Einbauvariante: Korpusbreite und -höhe +10 mm, Einbautiefe: 178 mm</p> <p>1 Doppelsteckdose (33318) • Steckdosen-Typ F • Schutzart IP 44</p> <p>1 LED Startset mit Fernbedienung (15049 - LSET-SMART36-FB)</p> <p>1 Sicherheitsbox Glasgow (15195)</p>	LARSP	120- SET-F	15489	—	—	—	—	—	610,-	
	Bitte für jede Tür des WBSP* 1 x PTO1 (6341) mitbestellen!									
	wie vor, jedoch	LARSP	120- SET-E	15494	—	—	—	—	—	610,-
	wie vor, jedoch	LARSP	120- SET-J	15499	—	—	—	—	—	619,-
 <p>LED Aufsatzleuchten-Set Peonia bestehend aus:</p> <p>1 LED Aufsatzleuchte Peonia (LAPEO*) zur Planung auf Spiegelschränken WBSP* und Spiegel mit seitlicher Facette SPL-FAC* • 14,1 Watt • LED - 12 V DC, 2700 - 6500 K • Energieeffizienzklasse F • Schutzart IP 44</p> <p>1 Doppelsteckdose (33318) • Steckdosen-Typ F • Schutzart IP 44</p> <p>1 LED Startset mit ZigBee Emotion Dimmer Smart Switch (15055 - LSET-SMART36)</p> <p>1 Sicherheitsbox Glasgow (15195)</p>	LAPEO	120- SET-F	15460	—	—	—	—	—	383,-	
	wie vor, jedoch	LAPEO	120- SET-E	15465	—	—	—	—	—	383,-
	wie vor, jedoch	LAPEO	120- SET-J	15478	—	—	—	—	—	392,-
	wie vor, jedoch	LAPEO	120- SET-E	15465	—	—	—	—	—	383,-

Interliving Bad Serie 3725

BREITE 120 cm



		Kurzbezeichnung		Preisgruppen						
		Breite in cm	Bestell-Nr.	2	3	4	7	9	N	
 	LED Aufsatzleuchten-Set Liliem Big Emotion bestehend aus: 1 LED Aufsatzleuchte Liliem Big Emotion (LABSP*) • 22 Watt • LED - 12 V DC, 2700 - 6500 K • Energieeffizienzklasse F • Schutzart IP 44 1 Doppelsteckdose (33318) • Steckdosen-Typ F • Schutzart IP 44 1 LED Startset mit ZigBee Emotion Dimmer Smart Switch (15055 - LSET-SMART36) 1 Sicherheitsbox Glasgow (15195)	LABSP	110 -SET-F 15344	—	—	—	—	—	365,-	
	wie vor, jedoch 1 Doppelsteckdose (33319) • Steckdosen-Typ E • Schutzart IP 44	LABSP	110 -SET-E 15362	—	—	—	—	—	365,-	
	wie vor, jedoch 1 Doppelsteckdose (33321) • Steckdosen-Typ J • Schutzart IP 44	LABSP	110 -SET-J 15374	—	—	—	—	—	376,-	
 	LED Aufsatzleuchten-Set LAPSP bestehend aus: 1 LED Aufsatzleuchte (LAPSP*) • 11 Watt • LED - 12 V DC, 2700 - 6500 K • Energieeffizienzklasse G • Schutzart IP 44 1 Doppelsteckdose (33318) • Steckdosen-Typ F • Schutzart IP 44 1 LED Startset mit ZigBee Emotion Dimmer Smart Switch (15055 - LSET-SMART36) 1 Sicherheitsbox Glasgow (15195)	LAPSP	110 -SET-F 15358	—	—	—	—	—	351,-	
	Lieferbar in: 014 Edelstahl-Optik, 010 Schwarz wie vor, jedoch 1 Doppelsteckdose (33319) • Steckdosen-Typ E • Schutzart IP 44	LAPSP	110 -SET-E 15370	—	—	—	—	—	351,-	
	wie vor, jedoch 1 Doppelsteckdose (33321) • Steckdosen-Typ J • Schutzart IP 44	LAPSP	110 -SET-J 15382	—	—	—	—	—	360,-	

Interliving Bad Serie 3725

BREITE 120 cm



		Kurzbezeichnung		Preisgruppen					
		Breite in cm	Bestell-Nr.	2	3	4	7	9	N
 <p>LED Aufsatzleuchten-Set SOL bestehend aus:</p> <p>1 LED Aufsatzleuchte SOL (LASOL*)</p> <ul style="list-style-type: none"> • 16,66 Watt • LED -12 V DC, 2700 - 6500 K • Energieeffizienzklasse G • Schutzart IP 44 <p>1 Doppelsteckdose (33318)</p> <ul style="list-style-type: none"> • Steckdosen-Typ F • Schutzart IP 44 <p>1 LED Startset mit ZigBee Emotion Dimmer Smart Switch (15055 - LSET-SMART36)</p> <p>1 Sicherheitsbox Glasgow (15195)</p> <p>wie vor, jedoch</p> <p>1 Doppelsteckdose (33319)</p> <ul style="list-style-type: none"> • Steckdosen-Typ E • Schutzart IP 44 <p>wie vor, jedoch</p> <p>1 Doppelsteckdose (33321)</p> <ul style="list-style-type: none"> • Steckdosen-Typ J • Schutzart IP 44 	LASOL	110 -SET-F	15353	—	—	—	—	—	360,-
	LASOL	110 -SET-E	15366	—	—	—	—	—	360,-
	LASOL	110 -SET-J	15378	—	—	—	—	—	369,-

Spiegel

 <p>Spiegel ABRIL mit umlaufender LED-Beleuchtung Durchmesser 1000 mm, 42 mm tief, 1 Kunststoffrahmen silber, 1 umlaufendes Kunststoffprofil mit LED Beleuchtung, LED - 12 V DC, 3000 - 6500 K, Schutzklasse IP 44, 1 Touch Dimmer, 1 Anschlusskabel / 220 - 240 V Energieeffizienzklasse E</p>	SP-ABRIL	100	15129	—	—	—	—	—	426,-
 <p>Spiegel mit seitlicher Facette 576 mm hoch, 40 mm tief, auf Trägermaterial, umlaufend mit polymerer Kante in Korpusfarbe, seitlich facettiert. Als optionale Beleuchtung empfehlen wir die LED Aufsatzleuchte LAPS; LASOL und LAPEO. Aufbewahrung des LED-Startersets ist hinter dem Spiegel möglich.</p>	SPL-FAC	120-58	15264	—	—	—	—	—	199,-
 <p>Spiegel GRAYCE mit LED-Beleuchtung 1200 mm breit, 800 mm hoch, 1 umlaufendes sandgestrahltes LED-Lichtfenster, 10 mm breit, LED - 24 V DC, 3000 - 6000 K, Schutzklasse IP 44, 1 Touch Dimmer, 1 Anschlusskabel / 220 - 240 V Energieeffizienzklasse E</p>	SP-GRAYCE	120	15205	—	—	—	—	—	385,-

Interliving Bad Serie 3725

BREITE 120 cm

		Kurzbezeichnung	Preisgruppen							
		Breite in cm	Bestell-Nr.	2	3	4	7	9	N	
		Spiegel ABRIL, oval mit umlaufender LED-Beleuchtung 1000 mm hoch, 500 mm breit, 43 mm tief, 1 Kunststoffrahmen silber, 1 umlaufendes Kunststoffprofil mit LED Beleuchtung, LED - 24 V DC, 3000 - 6500 K, Schutzklasse IP 44, 1 Touch Dimmer, 1 Anschlusskabel / 220 - 240 V Montage horizontal und vertikal möglich. Energieeffizienzklasse E	SP-ABRIL0 50	15207	—	—	—	—	—	345,-

Interliving Bad Serie 3725

BREITE 140 cm
Waschtisch mittig

Kurzbezeichnung	Breite in cm	Bestell-Nr.	Preisgruppen					
			2	3	4	7	9	N

Waschtisch-Unterschranke

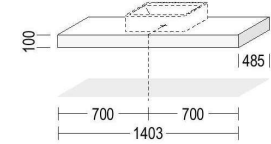

	<p>Mehrpreis für Korpusinnendekor in Schiefergrau</p> <p>für Schränke mit Innen- und Außen-dekor in Nr. 194 Schiefergrau</p> <p>Berechnet wird ein Mehrpreis pro Schrank.</p>	<p>MP-KID</p>	<p>7947</p>	<p>—</p>	<p>39,-</p>	<p>39,-</p>	<p>—</p>	<p>—</p>	<p>—</p>	
<p><i>Vom Aufpreis ausgenommen sind alle Schränke, die im Standard bereits innen und außen im gleichen Dekor geliefert werden, bspw. Regale, Glas- und Vitrinenschränke und Schiebetürenschränke, etc.</i></p>										
	<p>Badezimmer-Auszugschrank 1 Auszug, Höhe: 288 mm, Seitentiefe: 461 mm</p>	<p>BUA 120 -29</p>	<p>2329</p>	<p>—</p>	<p>376,-</p>	<p>390,-</p>	<p>—</p>	<p>—</p>	<p>—</p>	
<p>Bitte einen Abdeckboden mitbestellen!</p>										
	<p>Traversverstärkung aus Metall Metallprofil zur Verringerung der Durchbiegung oder zur zusätzlichen Verstärkung von Abdeckböden von 10 bis 16 mm Stärke. Einsetzbar für Badezimmerschränke ab 800 mm Breite. Zur bauseitigen Montage.</p>	<p>TRAVM 120</p>	<p>47482</p>	<p>—</p>	<p>—</p>	<p>—</p>	<p>—</p>	<p>—</p>	<p>77,-</p>	

Interliving Bad Serie 3725

BREITE 140 cm
Waschtisch Rechts / Links

Kurzbezeichnung	Breite in cm	Bestell-Nr.	Preisgruppen					
			2	3	4	7	9	N

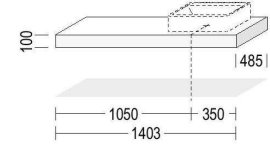
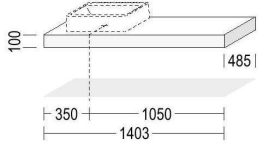
Waschtisch-Unterschränke



	<p>Mehrpreis für Korpusinnendekor in Schiefergrau</p> <p>für Schränke mit Innen- und Außen-dekor in Nr. 194 Schiefergrau</p> <p>Berechnet wird ein Mehrpreis pro Schrank.</p>	<p>MP-KID</p>	<p>7947</p>	<p>—</p>	<p>39,-</p>	<p>39,-</p>	<p>—</p>	<p>—</p>	<p>—</p>	
<p><i>Vom Aufpreis ausgenommen sind alle Schränke, die im Standard bereits innen und außen im gleichen Dekor geliefert werden, bspw. Regale, Glas- und Vitrinenschränke und Schiebetürenschränke, etc.</i></p>										
										
<p>285</p> 	<p>Badezimmer-Auszugschrank</p> <p>1 Auszug, Höhe: 288 mm, Seitentiefe: 461 mm</p>	<p>BUA 120 -29</p>	<p>2329</p>	<p>—</p>	<p>376,-</p>	<p>390,-</p>	<p>—</p>	<p>—</p>	<p>—</p>	
<p>Bitte einen Abdeckboden mitbestellen!</p>										
	<p>Traversverstärkung aus Metall</p> <p>Metallprofil zur Verringerung der Durchbiegung oder zur zusätzlichen Verstärkung von Abdeckböden von 10 bis 16 mm Stärke. Einsetzbar für Badezimmerschränke ab 800 mm Breite. Zur bauseitigen Montage.</p>	<p>TRAVM 120</p>	<p>47482</p>	<p>—</p>	<p>—</p>	<p>—</p>	<p>—</p>	<p>—</p>	<p>77,-</p>	

Interliving Bad Serie 3725

BREITE 140 cm



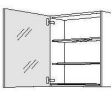

Kurzbezeichnung	Breite in cm	Bestell-Nr.	Preisgruppen					
			2	3	4	7	9	N

Spiegelschränke

<p>717</p> 	<p>Spiegelschrank 1 Spiegeltür, 2 Glaseinlegeböden, Wandschrank-Unterboden mit angearbeiteter Profilleiste in Edelstahl-Optik, Gesamttiefe: 210 mm, Seitentiefe: 202 mm, Nutztiefe: 178 mm, Höhe: 720 mm</p> <p>Pro Tür wird ein Griff mitgeliefert, der optional montiert werden kann.</p>	<p>WBSP 60 -1 2721</p>	<p>— 392,- 392,- — — —</p> <p><i>Höhen-, Breiten- und Tiefenkürzungen sind nicht zulässig!</i></p>
<p>LEA CAN 2700K 6500K G</p> 	<p>LED Alurahmen-Set bestehend aus:</p> <p>1 LED Alurahmen (LARSP*) schwarz eloxiert, Abdeckung Acrylglas satiniert, umlaufende LED-Beleuchtung, Lichtaustritt vorne, Profilhöhe zur seitlichen Abdeckung des Wandausschnitts: 16 mm, • LED - 12 V DC, 2700 - 6500 K • 4 x 2000 mm Anschlusskabel zum Startset • Energieeffizienzklasse F Tiefe: 60 mm, Höhe: 752 mm Wandausschnitt für Spiegelschränke WBSP* als Einbauvariante: Korpusbreite und -höhe +10 mm, Einbautiefe: 178 mm</p> <p>1 Doppelsteckdose (33318) • Steckdosen-Typ F • Schutzart IP 44</p> <p>1 LED Startset mit Fernbedienung (15049 - LSET-SMART36-FB)</p> <p>1 Sicherheitsbox Glasgow (15195)</p> <p>wie vor, jedoch 1 Doppelsteckdose (33319) • Steckdosen-Typ E • Schutzart IP 44</p> <p>wie vor, jedoch 1 Doppelsteckdose (33319) • Steckdosen-Typ E • Schutzart IP 44</p>	<p>LARSP 60 -SET-F 15485</p> <p>LARSP 60 -SET-E 15490</p> <p>LARSP 60- SET-J 15495</p>	<p>— — — — — 540,-</p> <p><i>Bitte für jede Tür des WBSP* 1 x PTO1 (6341) mitbestellen!</i></p> <p>— — — — — 540,-</p> <p>— — — — — 549,-</p>



Interliving Bad Serie 3725

BREITE 140 cm

		Kurzbezeichnung		Bestell-Nr.	Preisgruppen					
		Breite in cm			2	3	4	7	9	N
   	LED Aufsatzleuchten-Set Peonia bestehend aus: 1 LED Aufsatzleuchte Peonia (LAPEO*) zur Planung auf Spiegelschränken WBSP* und Spiegel mit seitlicher Facette SPL-FAC* • 9,3 Watt • LED - 12 V DC, 2700 - 6500 K • Energieeffizienzklasse F • Schutzart IP 44 1 Doppelsteckdose Typ F (33318) • Steckdosen-Typ F • Schutzart IP 44 1 LED Startset mit ZigBee Emotion Dimmer (15055 - LSET-SMART36) 1 Sicherheitsbox Glasgow (15195)	LAPEO	60- SET-F	15456	—	—	—	—	—	310,-
	wie vor, jedoch 1 Doppelsteckdose (33319) • Steckdosen-Typ E • Schutzart IP 44	LAPEO	60- SET-E	15461	—	—	—	—	—	310,-
	wie vor, jedoch 1 Doppelsteckdose (33321) • Steckdosen-Typ J • Schutzart IP 44	LAPEO	60- SET-J	15474	—	—	—	—	—	318,-
   	LED Aufsatzleuchten-Set bestehend aus: 1 LED Aufsatzleuchte (LAPSP*) • 5 Watt • LED - 12 V DC, 2700 - 6500 K • Energieeffizienzklasse G • Schutzart IP 44 1 Doppelsteckdose (33318) • Steckdosen-Typ F • Schutzart IP 44 1 LED Startset mit ZigBee Emotion Dimmer (15055 - LSET-SMART36) 1 Sicherheitsbox Glasgow (15195) Lieferbar in: 014 Edelstahl-Optik, 010 Schwarz	LAPSP	50 -SET-F	15355	—	—	—	—	—	310,-
	wie vor, jedoch 1 Doppelsteckdose (33319) • Steckdosen-Typ E • Schutzart IP 44	LAPSP	50 -SET-E	15367	—	—	—	—	—	310,-
	wie vor, jedoch 1 Doppelsteckdose (33321) • Steckdosen-Typ J • Schutzart IP 44	LAPSP	50 -SET-J	15379	—	—	—	—	—	318,-





Interliving Bad Serie 3725

BREITE 140 cm

		Kurzbezeichnung		Preisgruppen					
		Breite in cm	Bestell-Nr.	2	3	4	7	9	N
 <p>USA CAN 2700K-6500K F</p>	<p>LED Aufsatzleuchten-Set Lilium Big Emotion bestehend aus:</p> <p>LED Aufsatzleuchten-Set Lilium Big Emotion bestehend aus: 1 LED Aufsatzleuchte Lilium Big Emotion (LABSP*) • 10 Watt • LED - 12 V DC, 2700 - 6500 K • Energieeffizienzklasse F • Schutzart IP 44</p> <p>1 Doppelsteckdose (33318) • Steckdosen-Typ F • Schutzart IP 44</p> <p>1 LED Startset mit ZigBee Emotion Dimmer (15055 - LSET-SMART36)</p> <p>1 Sicherheitsbox Glasgow (15195)</p>	LABSP	50 -SET-F 15341	—	—	—	—	—	318,-
	<p>wie vor, jedoch 1 Doppelsteckdose (33319) • Steckdosen-Typ E • Schutzart IP 44</p>	LABSP	50 -SET-E 15359	—	—	—	—	—	318,-
	<p>wie vor, jedoch 1 Doppelsteckdose (33321) • Steckdosen-Typ J • Schutzart IP 44</p>	LABSP	50 -SET-J 15371	—	—	—	—	—	327,-
 <p>USA CAN 2700K-6500K G</p>	<p>LED Aufsatzleuchten-Set SOL bestehend aus:</p> <p>1 LED Aufsatzleuchte SOL (LASOL*) • 7,36 Watt • LED -12 V DC, 2700 - 6500 K • Energieeffizienzklasse G • Schutzart IP 44</p> <p>1 Doppelsteckdose (33318) • Steckdosen-Typ F • Schutzart IP 44</p> <p>1 LED Startset mit ZigBee Emotion Dimmer (15055 - LSET-SMART36)</p> <p>1 Sicherheitsbox Glasgow (15195)</p>	LASOL	50 -SET-F 15346	—	—	—	—	—	317,-
	<p>wie vor, jedoch 1 Doppelsteckdose (33319) • Steckdosen-Typ E • Schutzart IP 44</p>	LASOL	50 -SET-E 15363	—	—	—	—	—	317,-
	<p>wie vor, jedoch 1 Doppelsteckdose (33321) • Steckdosen-Typ J • Schutzart IP 44</p>	LASOL	50 -SET-J 15375	—	—	—	—	—	326,-

Interliving Bad Serie 3725

BREITE 140 cm



		Kurzbezeichnung		Preisgruppen					
		Breite in cm	Bestell-Nr.	2	3	4	7	9	N
<p>Spiegel</p>	 <p>Spiegel ABRIL mit umlaufender LED-Beleuchtung Durchmesser 1000 mm, 42 mm tief, 1 Kunststoffrahmen silber, 1 umlaufendes Kunststoffprofil mit LED Beleuchtung, LED - 12 V DC, 3000 - 6500 K, Schutzklasse IP 44, 1 Touch Dimmer, 1 Anschlusskabel / 220 - 240 V Energieeffizienzklasse E</p>	SP-ABRIL 100	15129	—	—	—	—	—	426,-
	 <p>Spiegel mit seitlicher Facette 576 mm hoch, 40 mm tief, auf Trägermaterial, umlaufend mit polymerer Kante in Korpusfarbe, seitlich facettiert. Als optionale Beleuchtung empfehlen wir die LED Aufsatzleuchte LAPSP, LASOL und LAPEO. Aufbewahrung des LED-Startersets ist hinter dem Spiegel möglich.</p>	SPL-FAC 140-58	15265	—	—	—	—	—	211,-
	 <p>Spiegel GRAYCE mit LED-Beleuchtung 900 mm breit, 600 mm hoch, 1 umlaufendes sandgestrahltes LED-Lichtfenster, 10 mm breit, LED - 24 V DC, 3000 - 6000 K, Schutzklasse IP 44, 1 Touch Dimmer, 1 Anschlusskabel / 220 - 240 V Energieeffizienzklasse E</p>	SP-GRAYCE 90	15203	—	—	—	—	—	338,-
	 <p>Spiegel GRAYCE mit LED-Beleuchtung 1200 mm breit, 800 mm hoch, 1 umlaufendes sandgestrahltes LED-Lichtfenster, 10 mm breit, LED - 24 V DC, 3000 - 6000 K, Schutzklasse IP 44, 1 Touch Dimmer, 1 Anschlusskabel / 220 - 240 V Energieeffizienzklasse E</p>	SP-GRAYCE 120	15205	—	—	—	—	—	385,-
	 <p>Spiegel ABRIL, oval mit umlaufender LED-Beleuchtung 1000 mm hoch, 500 mm breit, 43 mm tief, 1 Kunststoffrahmen silber, 1 umlaufendes Kunststoffprofil mit LED Beleuchtung, LED - 24 V DC, 3000 - 6500 K, Schutzklasse IP 44, 1 Touch Dimmer, 1 Anschlusskabel / 220 - 240 V Montage horizontal und vertikal möglich. Energieeffizienzklasse E</p>	SP-ABRIL 50	15207	—	—	—	—	—	345,-

Interliving Bad Serie 3725

BREITE 140 cm
Doppelwaschplatz

Kurzbezeichnung	Breite in cm	Bestell-Nr.	Preisgruppen					
			2	3	4	7	9	N

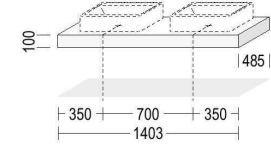

Waschtisch-Unterschranke

	<p>Mehrpreis für Korpusinnendekor in Schiefergrau</p> <p>für Schränke mit Innen- und Außen-dekor in Nr. 194 Schiefergrau</p> <p>Berechnet wird ein Mehrpreis pro Schrank.</p>	<p>MP-KID</p>	<p>7947</p>	<p>—</p>	<p>39,-</p>	<p>39,-</p>	<p>—</p>	<p>—</p>	<p>—</p>	
<p><i>Vom Aufpreis ausgenommen sind alle Schränke, die im Standard bereits innen und außen im gleichen Dekor geliefert werden, bspw. Regale, Glas- und Vitrinenschränke und Schiebetürenschränke, etc.</i></p>										
	<p>Badezimmer-Auszugschrank</p> <p>1 Auszug, Höhe: 288 mm, Seitentiefe: 461 mm</p>	<p>BUA 120 -29</p>	<p>2329</p>	<p>—</p>	<p>376,-</p>	<p>390,-</p>	<p>—</p>	<p>—</p>	<p>—</p>	
<p>Bitte einen Abdeckboden mitbestellen!</p>										
	<p>Traversverstärkung aus Metall</p> <p>Metallprofil zur Verringerung der Durchbiegung oder zur zusätzlichen Verstärkung von Abdeckböden von 10 bis 16 mm Stärke. Einsetzbar für Badezimmerschränke ab 800 mm Breite. Zur bauseitigen Montage.</p>	<p>TRAVM 120</p>	<p>47482</p>	<p>—</p>	<p>—</p>	<p>—</p>	<p>—</p>	<p>—</p>	<p>77,-</p>	

BREITE 140 cm

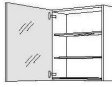

Kurzbezeichnung	Breite in cm	Bestell-Nr.	Preisgruppen					
			2	3	4	7	9	N

Spiegelschränke

<p>USA CAN 717</p>		<p>Spiegelschrank 1 Spiegeltür, 2 Glaseinlegeböden, Wandschrank-Unterboden mit angearbeiteter Profilleiste in Edelstahl-Optik, Gesamttiefe: 210 mm, Seitentiefe: 202 mm, Nutztiefe: 178 mm, Höhe: 720 mm</p> <p>Pro Tür wird ein Griff mitgeliefert, der optional montiert werden kann.</p>	<p>WBSP 60 -1 2721</p>	<p>— 392,- 392,- — — —</p> <p><i>Höhen-, Breiten- und Tiefenkürzungen sind nicht zulässig!</i> Bitte 2 x WBSP60-02 (2721) bestellen!</p>
<p>USA CAN 2700K-6500K G</p>		<p>LED Alurahmen-Set bestehend aus: 1 LED Alurahmen (LARSP*) schwarz eloxiert, Abdeckung Acrylglas satiniert, umlaufende LED-Beleuchtung, Lichtaustritt vorne, Profillbreite zur seitlichen Abdeckung des Wandausschnitts: 16 mm • LED - 12 V DC, 2700 - 6500 K • 4 x 2000 mm Anschlusskabel zum Startset • Energieeffizienzklasse F Tiefe: 60 mm, Höhe: 752 mm, Wandausschnitt für Spiegelschränke WBSP* als Einbauvariante: Korpusbreite und -höhe +10 mm, Einbautiefe: 178 mm</p> <p>1 Doppelsteckdose (33318) • Steckdosen-Typ F • Schutzart IP 44</p> <p>1 LED Startset mit Fernbedienung (15049 - LSET-SMART36-FB)</p> <p>1 Sicherheitsbox Glasgow (15195)</p> <p>wie vor, jedoch 1 Doppelsteckdose (33319) • Steckdosen-Typ E • Schutzart IP 44</p> <p>wie vor, jedoch 1 Doppelsteckdose (33319) • Steckdosen-Typ E • Schutzart IP 44</p>	<p>LARSP 60 -SET-F 15485</p> <p>LARSP 60 -SET-E 15490</p> <p>LARSP 60- SET-J 15495</p>	<p>— — — — — 540,-</p> <p>— — — — — 540,-</p> <p>— — — — — 549,-</p> <p><i>Bitte für jede Tür des WBSP* 1 x PTO1 (6341) mitbestellen!</i> Bitte 2 x LARSP60-SET bestellen!</p>



Interliving Bad Serie 3725

BREITE 140 cm

		Kurzbezeichnung		Preisgruppen						
		Breite in cm	Bestell-Nr.	2	3	4	7	9	N	
 <p>LED Aufsatzleuchten-Set Peonia bestehend aus:</p> <p>1 LED Aufsatzleuchte Peonia (LAPEO*) zur Planung auf Spiegelschränken WBSP* und Spiegel mit seitlicher Facette SPL-FAC*</p> <ul style="list-style-type: none"> • 6,9 Watt • LED - 12 V DC, 2700 - 6500 K • Energieeffizienzklasse F • Schutzart IP 44 <p>1 Doppelsteckdose Typ F (33318)</p> <ul style="list-style-type: none"> • Steckdosen-Typ F • Schutzart IP 44 <p>1 LED Startset mit ZigBee Emotion Dimmer (15055 - LSET-SMART36)</p> <p>1 Sicherheitsbox Glasgow (15195)</p>	LAPEO	60- SET-F	15456	—	—	—	—	—	310,-	
	<i>Bitte 2 x LAPEO60-SET bestellen!</i>									
	LAPEO	60- SET-E	15461	—	—	—	—	—	—	310,-
	LAPEO	60- SET-J	15474	—	—	—	—	—	—	318,-
 <p>LED Aufsatzleuchten-Set Lilium Big Emotion bestehend aus:</p> <p>LED Aufsatzleuchten-Set Lilium Big Emotion bestehend aus:</p> <p>1 LED Aufsatzleuchte Lilium Big Emotion (LABSP*)</p> <ul style="list-style-type: none"> • 10 Watt • LED - 12 V DC, 2700 - 6500 K • Energieeffizienzklasse F • Schutzart IP 44 <p>1 Doppelsteckdose (33318)</p> <ul style="list-style-type: none"> • Steckdosen-Typ F • Schutzart IP 44 <p>1 LED Startset mit ZigBee Emotion Dimmer (15055 - LSET-SMART36)</p> <p>1 Sicherheitsbox Glasgow (15195)</p>	LABSP	50 -SET-F	15341	—	—	—	—	—	318,-	
	<i>Bitte 2 x LABSP50-SET bestellen!</i>									
	LABSP	50 -SET-E	15359	—	—	—	—	—	—	318,-
	LABSP	50 -SET-J	15371	—	—	—	—	—	—	327,-

Interliving Bad Serie 3725





BREITE 140 cm

		Kurzbezeichnung		Preisgruppen						
		Breite in cm	Bestell-Nr.	2	3	4	7	9	N	
 <p>LED Aufsatzleuchten-Set bestehend aus:</p> <p>1 LED Aufsatzleuchte (LAPS50*)</p> <ul style="list-style-type: none"> • 5 Watt • LED - 12 V DC, 2700 - 6500 K • Energieeffizienzklasse G • Schutzart IP 44 <p>1 Doppelsteckdose (33318)</p> <ul style="list-style-type: none"> • Steckdosen-Typ F • Schutzart IP 44 <p>1 LED Startset mit ZigBee Emotion Dimmer (15055 - LSET-SMART36)</p> <p>1 Sicherheitsbox Glasgow (15195)</p> <p>Lieferbar in: 014 Edelstahl-Optik, 010 Schwarz</p>	LAPSP	50	-SET-F	15355	—	—	—	—	—	310,-
	<p><i>Bitte 2 x LAPSP50-SET bestellen!</i></p>									
	<p>wie vor, jedoch</p> <p>1 Doppelsteckdose (33319)</p> <ul style="list-style-type: none"> • Steckdosen-Typ E • Schutzart IP 44 	LAPSP	50	-SET-E	15367	—	—	—	—	—
<p>wie vor, jedoch</p> <p>1 Doppelsteckdose (33321)</p> <ul style="list-style-type: none"> • Steckdosen-Typ J • Schutzart IP 44 	LAPSP	50	-SET-J	15379	—	—	—	—	—	318,-
 <p>LED Aufsatzleuchten-Set SOL bestehend aus:</p> <p>1 LED Aufsatzleuchte SOL (LASOL*)</p> <ul style="list-style-type: none"> • 7,36 Watt • LED -12 V DC, 2700 - 6500 K • Energieeffizienzklasse G • Schutzart IP 44 <p>1 Doppelsteckdose (33318)</p> <ul style="list-style-type: none"> • Steckdosen-Typ F • Schutzart IP 44 <p>1 LED Startset mit ZigBee Emotion Dimmer (15055 - LSET-SMART36)</p> <p>1 Sicherheitsbox Glasgow (15195)</p>	LASOL	50	-SET-F	15346	—	—	—	—	—	317,-
	<p><i>Bitte 2 x LASOL50-SET bestellen!</i></p>									
	<p>wie vor, jedoch</p> <p>1 Doppelsteckdose (33319)</p> <ul style="list-style-type: none"> • Steckdosen-Typ E • Schutzart IP 44 	LASOL	50	-SET-E	15363	—	—	—	—	—
<p>wie vor, jedoch</p> <p>1 Doppelsteckdose (33321)</p> <ul style="list-style-type: none"> • Steckdosen-Typ J • Schutzart IP 44 	LASOL	50	-SET-J	15375	—	—	—	—	—	326,-

BREITE 140 cm

Kurzbezeichnung	Breite in cm	Bestell-Nr.	Preisgruppen					
			2	3	4	7	9	N

Spiegel



USA CAN		<p>Spiegel ABRIL mit umlaufender LED-Beleuchtung Durchmesser 600 mm, 42 mm tief, 1 Kunststoffrahmen silber, 1 umlaufendes Kunststoffprofil mit LED Beleuchtung, LED - 12 V DC, 3000 - 6500 K, Schutzklasse IP 44, 1 Touch Dimmer, 1 Anschlusskabel / 220 - 240 V Energieeffizienzklasse E</p>	SP-ABRIL 60	15127	—	—	—	—	—	236,-
		Bitte 2 x SP-ABRIL60 (15127) bestellen!								
USA CAN		<p>Spiegel mit seitlicher Facette 576 mm hoch, 40 mm tief, auf Trägermaterial, umlaufend mit polymerer Kante in Korpusfarbe, seitlich facettiert. Als optionale Beleuchtung empfehlen wir die LED Aufsatzleuchte LAPSP, LASOL und LAPEO. Aufbewahrung des LED-Startersets ist hinter dem Spiegel möglich.</p>	SPL-FAC 140-58	15265	—	—	—	—	—	211,-
		Bitte Korpusfarbe angeben.								
USA CAN		<p>Spiegel GRAYCE mit LED-Beleuchtung 900 mm breit, 600 mm hoch, 1 umlaufendes sandgestrahltes LED-Lichtfenster, 10 mm breit, LED - 24 V DC, 3000 - 6000 K, Schutzklasse IP 44, 1 Touch Dimmer, 1 Anschlusskabel / 220 - 240 V Energieeffizienzklasse E</p>	SP-GRAYCE 90	15203	—	—	—	—	—	338,-
		Montage horizontal und vertikal möglich.								
USA CAN		<p>Spiegel GRAYCE mit LED-Beleuchtung 1200 mm breit, 800 mm hoch, 1 umlaufendes sandgestrahltes LED-Lichtfenster, 10 mm breit, LED - 24 V DC, 3000 - 6000 K, Schutzklasse IP 44, 1 Touch Dimmer, 1 Anschlusskabel / 220 - 240 V Energieeffizienzklasse E</p>	SP-GRAYCE 120	15205	—	—	—	—	—	385,-
		Montage horizontal und vertikal möglich.								
NEU USA CAN		<p>Spiegel ABRIL, oval mit umlaufender LED-Beleuchtung 1000 mm hoch, 500 mm breit, 43 mm tief, 1 Kunststoffrahmen silber, 1 umlaufendes Kunststoffprofil mit LED Beleuchtung, LED - 24 V DC, 3000 - 6500 K, Schutzklasse IP 44, 1 Touch Dimmer, 1 Anschlusskabel / 220 - 240 V Montage horizontal und vertikal möglich. Energieeffizienzklasse E</p>	SP-ABRIL0 50	15207	—	—	—	—	—	345,-

Interliving Bad Serie 3725

BREITE 160 cm
Waschtisch mittig

Kurzbezeichnung	Breite in cm	Bestell-Nr.	Preisgruppen					
			2	3	4	7	9	N

Waschtisch-Unterschranke

	<p>Mehrpreis für Korpusinnendekor in Schiefergrau</p> <p>für Schränke mit Innen- und Außen-dekor in Nr. 194 Schiefergrau</p> <p>Berechnet wird ein Mehrpreis pro Schrank.</p>	<p>MP-KID</p>	<p>7947</p>	<p>—</p>	<p>39,-</p>	<p>39,-</p>	<p>—</p>	<p>—</p>	<p>—</p>	
<p><i>Vom Aufpreis ausgenommen sind alle Schränke, die im Standard bereits innen und außen im gleichen Dekor geliefert werden, bspw. Regale, Glas- und Vitrinenschränke und Schiebetürenschränke, etc.</i></p>										
	<p>Badezimmer-Auszugschrank 1 Auszug, Höhe: 288 mm, Seitentiefe: 461 mm</p>	<p>BUA 80 -29</p>	<p>2326</p>	<p>—</p>	<p>329,-</p>	<p>336,-</p>	<p>—</p>	<p>—</p>	<p>—</p>	
<p>285</p>	<p>Bitte einen Abdeckboden mitbestellen!</p>									
	<p>Traversverstärkung aus Metall Metallprofil zur Verringerung der Durchbiegung oder zur zusätzlichen Verstärkung von Abdeckböden von 10 bis 16 mm Stärke. Einsetzbar für Badezimmerschränke ab 800 mm Breite. Zur bauseitigen Montage.</p>	<p>TRAVM 80</p>	<p>47478</p>	<p>—</p>	<p>—</p>	<p>—</p>	<p>—</p>	<p>—</p>	<p>61,-</p>	

Interliving Bad Serie 3725

BREITE 160 cm

Waschtisch Rechts / Links

Kurzbezeichnung	Breite in cm	Bestell-Nr.	Preisgruppen					
			2	3	4	7	9	N

Waschtisch-Unterschranke



	<p>Mehrpreis für Korpusinnendekor in Schiefergrau</p> <p>für Schränke mit Innen- und Außen-dekor in Nr. 194 Schiefergrau</p> <p>Berechnet wird ein Mehrpreis pro Schrank.</p>	<p>MP-KID</p>	<p>7947</p>	<p>—</p>	<p>39,-</p>	<p>39,-</p>	<p>—</p>	<p>—</p>	<p>—</p>	
<p><i>Vom Aufpreis ausgenommen sind alle Schränke, die im Standard bereits innen und außen im gleichen Dekor geliefert werden, bspw. Regale, Glas- und Vitrinenschränke und Schiebetürenschränke, etc.</i></p>										
	<p>Badezimmer-Waschtischschrank 1 Auszug mit Holzrückwand für bauseitige Siphon-Aussparung, Höhe: 288 mm, Seitentiefe: 461 mm</p>	<p>BWA 80 -29</p>	<p>2716</p>	<p>—</p>	<p>413,-</p>	<p>417,-</p>	<p>—</p>	<p>—</p>	<p>—</p>	
<p>Bitte 2 x BWA80-29 (2716) bestellen!</p>										
	<p>Badezimmer-Auszugschrank 1 Auszug, Höhe: 288 mm, Seitentiefe: 461 mm</p>	<p>BUA 80 -29</p>	<p>2326</p>	<p>—</p>	<p>329,-</p>	<p>336,-</p>	<p>—</p>	<p>—</p>	<p>—</p>	
<p>Bitte 2 x BUA80-29 (2326) bestellen! Bitte einen Abdeckboden mitbestellen!</p>										
	<p>Traversverstärkung aus Metall Metallprofil zur Verringerung der Durchbiegung oder zur zusätzlichen Verstärkung von Abdeckböden von 10 bis 16 mm Stärke. Einsetzbar für Badezimmerschränke ab 800 mm Breite. Zur bauseitigen Montage.</p>	<p>TRAVM 80</p>	<p>47478</p>	<p>—</p>	<p>—</p>	<p>—</p>	<p>—</p>	<p>—</p>	<p>61,-</p>	

Interliving Bad Serie 3725

BREITE 160 cm

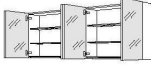
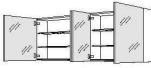

Kurzbezeichnung	Breite in cm	Bestell-Nr.	Preisgruppen					
			2	3	4	7	9	N

Spiegelschränke

 <p>717</p>	<p>Spiegelschrank 2 Spiegeltüren, 2 Glaseinlegeböden, Wandschrank-Unterboden mit angearbeiteter Profilleiste in Edelstahl-Optik, Gesamttiefe: 210 mm, Seitentiefe: 202 mm, Nutztiefe: 178 mm, Höhe: 720 mm</p> <p>Pro Tür wird ein Griff mitgeliefert, der optional montiert werden kann.</p>	<p>WBSP 80 -1 2722</p>	<p>— 535,- 535,- — — —</p> <p><i>Höhen-, Breiten- und Tiefenkürzungen sind nicht zulässig!</i> Bitte 2 x WBSP80-1 (2722) bestellen!</p>
 <p>717</p>	<p>Spiegelschrank, asymmetrisch 1 Spiegeltür, 497 mm breit, 1 Spiegeltür, 297 mm breit, 2 Glaseinlegeböden, Wandschrank-Unterboden mit angearbeiteter Profilleiste in Edelstahl-Optik, Gesamttiefe: 210 mm, Seitentiefe: 202 mm, Nutztiefe: 178 mm, Höhe: 720 mm</p> <p>Pro Tür wird ein Griff mitgeliefert, der optional montiert werden kann.</p>	<p>WBSPA 80 -1 2728</p>	<p>— 564,- 564,- — — —</p> <p><i>Höhen-, Breiten- und Tiefenkürzungen sind nicht zulässig!</i> Bitte 2 x WBSPA80-1 (2728) bestellen!</p>
 <p>F</p>	<p>LED Aufsatzleuchten-Set Peonia bestehend aus:</p> <p>1 LED Aufsatzleuchte Peonia (LAPEO*) zur Planung auf Spiegelschränken WBSP* und Spiegel mit seitlicher Facette SPL-FAC* • 6,9 Watt • LED - 12 V DC, 2700 - 6500 K • Energieeffizienzklasse F • Schutzart IP 44</p> <p>1 Doppelsteckdose Typ F (33318) • Steckdosen-Typ F • Schutzart IP 44</p> <p>1 LED Startset mit ZigBee Emotion Dimmer (15055 - LSET-SMART36)</p> <p>1 Sicherheitsbox Glasgow (15195)</p>	<p>LAPEO 60- SET-F 15456</p>	<p>— — — — — 310,-</p> <p>Bitte 2 x LAPEO60-SET bestellen!</p>
	<p>wie vor, jedoch 1 Doppelsteckdose (33319) • Steckdosen-Typ E • Schutzart IP 44</p>	<p>LAPEO 60- SET-E 15461</p>	<p>— — — — — 310,-</p>
	<p>wie vor, jedoch 1 Doppelsteckdose (33321) • Steckdosen-Typ J • Schutzart IP 44</p>	<p>LAPEO 60- SET-J 15474</p>	<p>— — — — — 318,-</p>

Interliving Bad Serie 3725

BREITE 160 cm

		Kurzbezeichnung		Preisgruppen						
		Breite in cm	Bestell-Nr.	2	3	4	7	9	N	
 <p>LED Aufsatzleuchten-Set Lilium Big Emotion, bestehend aus:</p> <p>1 LED Aufsatzleuchte Lilium Big Emotion (LABSP*)</p> <ul style="list-style-type: none"> • 14 Watt • LED - 12 V DC, 2700 - 6500 K • Energieeffizienzklasse F • Schutzart IP 44 <p>1 Doppelsteckdose (33318)</p> <ul style="list-style-type: none"> • Steckdosen-Typ F • Schutzart IP 44 <p>1 LED Startset mit ZigBee Emotion Dimmer Smart Switch (15055 - LSET-SMART36)</p> <p>1 Sicherheitsbox Glasgow (15195)</p>	LABSP	70 -SET-F	15342	—	—	—	—	—	329,-	
	<p><i>Bitte 2 x LABSP70-SET bestellen!</i></p>									
	<p>wie vor, jedoch</p> <p>1 Doppelsteckdose (33319)</p> <ul style="list-style-type: none"> • Steckdosen-Typ E • Schutzart IP 44 <p>wie vor, jedoch</p> <p>1 Doppelsteckdose (33321)</p> <ul style="list-style-type: none"> • Steckdosen-Typ J • Schutzart IP 44 	LABSP	70 -SET-E	15360	—	—	—	—	—	329,-
	LABSP	70 -SET-J	15372	—	—	—	—	—	340,-	
 <p>LED Aufsatzleuchten-Set SOL bestehend aus:</p> <p>1 LED Aufsatzleuchte SOL (LASOL*)</p> <ul style="list-style-type: none"> • 10,46 Watt • LED -12 V DC, 2700 - 6500 K • Energieeffizienzklasse G • Schutzart IP 44 <p>1 Doppelsteckdose (33318)</p> <ul style="list-style-type: none"> • Steckdosen-Typ F • Schutzart IP 44 <p>1 LED Startset mit ZigBee Emotion DimmerSmart Switch (15055 - LSET-SMART36)</p> <p>1 Sicherheitsbox Glasgow (15195)</p>	LASOL	70 -SET-F	15350	—	—	—	—	—	326,-	
	<p><i>Bitte 2 x LASOL70-SET bestellen!</i></p>									
	<p>wie vor, jedoch</p> <p>1 Doppelsteckdose (33319)</p> <ul style="list-style-type: none"> • Steckdosen-Typ E • Schutzart IP 44 <p>wie vor, jedoch</p> <p>1 Doppelsteckdose (33321)</p> <ul style="list-style-type: none"> • Steckdosen-Typ J • Schutzart IP 44 	LASOL	70 -SET-E	15364	—	—	—	—	—	326,-
	LASOL	70 -SET-J	15376	—	—	—	—	—	335,-	

Interliving Bad Serie 3725















BREITE 160 cm

		Kurzbezeichnung		Preisgruppen						
		Breite in cm	Bestell-Nr.	2	3	4	7	9	N	
 <p>LED Aufsatzleuchten-Set bestehend aus:</p> <p>1 LED Aufsatzleuchte (LAPSP*)</p> <ul style="list-style-type: none"> • 7 Watt • LED - 12 V DC, 2700 - 6500 K • Energieeffizienzklasse G • Schutzart IP 44 <p>1 Doppelsteckdose (33318)</p> <ul style="list-style-type: none"> • Steckdosen-Typ F • Schutzart IP 44 <p>1 LED Startset mit ZigBee Emotion Dimmer (15055 - LSET-SMART36)</p> <p>1 Sicherheitsbox Glasgow (15195)</p> <p>Lieferbar in: 014 Edelstahl-Optik, 010 Schwarz</p> <p>wie vor, jedoch</p> <p>1 Doppelsteckdose (33319)</p> <ul style="list-style-type: none"> • Steckdosen-Typ E • Schutzart IP 44 <p>wie vor, jedoch</p> <p>1 Doppelsteckdose (33321)</p> <ul style="list-style-type: none"> • Steckdosen-Typ J • Schutzart IP 44 	LAPSP	70 -SET-F	15356	—	—	—	—	—	318,-	
	<i>Bitte 2 x LAPSP70-SET bestellen!</i>									
		LAPSP	70 -SET-E	15368	—	—	—	—	—	318,-
		LAPSP	70 -SET-J	15380	—	—	—	—	—	327,-

BREITE 160 cm

Kurzbezeichnung	Breite in cm	Bestell-Nr.	Preisgruppen					
			2	3	4	7	9	N

Spiegel

 		<p>Spiegel ABRIL mit umlaufender LED-Beleuchtung Durchmesser 1000 mm, 42 mm tief, 1 Kunststoffrahmen silber, 1 umlaufendes Kunststoffprofil mit LED Beleuchtung, LED - 12 V DC, 3000 - 6500 K, Schutzklasse IP 44, 1 Touch Dimmer, 1 Anschlusskabel / 220 - 240 V Energieeffizienzklasse E</p>	<p>SP-ABRIL 100</p>	15129	—	—	—	—	—	—	426,-	
		<p>Spiegel mit seitlicher Facette 576 mm hoch, 40 mm tief, auf Trägermaterial, umlaufend mit polymerer Kante in Korpusfarbe, seitlich facettiert. Als optionale Beleuchtung empfehlen wir die LED Aufsatzleuchte LAPSP, LASOL und LAPEO. Aufbewahrung des LED-Startersets ist hinter dem Spiegel möglich.</p>	<p>SPL-FAC 160-58</p>	15266	—	—	—	—	—	—	229,-	
	 		<p>Spiegel GRAYCE mit LED-Beleuchtung 900 mm breit, 600 mm hoch, 1 umlaufendes sandgestrahltes LED-Lichtfenster, 10 mm breit, LED - 24 V DC, 3000 - 6000 K, Schutzklasse IP 44, 1 Touch Dimmer, 1 Anschlusskabel / 220 - 240 V Energieeffizienzklasse E</p>	<p>SP-GRAYCE 90</p>	15203	—	—	—	—	—	—	338,-
	 		<p>Spiegel GRAYCE mit LED-Beleuchtung 1200 mm breit, 800 mm hoch, 1 umlaufendes sandgestrahltes LED-Lichtfenster, 10 mm breit, LED - 24 V DC, 3000 - 6000 K, Schutzklasse IP 44, 1 Touch Dimmer, 1 Anschlusskabel / 220 - 240 V Energieeffizienzklasse E</p>	<p>SP-GRAYCE 120</p>	15205	—	—	—	—	—	—	385,-
	  		<p>Spiegel ABRIL, oval mit umlaufender LED-Beleuchtung 1000 mm hoch, 500 mm breit, 43 mm tief, 1 Kunststoffrahmen silber, 1 umlaufendes Kunststoffprofil mit LED Beleuchtung, LED - 24 V DC, 3000 - 6500 K, Schutzklasse IP 44, 1 Touch Dimmer, 1 Anschlusskabel / 220 - 240 V Montage horizontal und vertikal möglich. Energieeffizienzklasse E</p>	<p>SP-ABRILO 50</p>	15207	—	—	—	—	—	—	345,-

Interliving Bad Serie 3725

BREITE 160 cm
Doppelwaschplatz



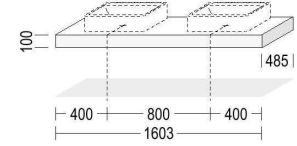
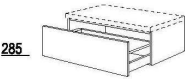

Kurzbezeichnung	Breite in cm	Bestell-Nr.	Preisgruppen					
			2	3	4	7	9	N

Waschtisch-Unterschränke

	<p>Mehrpreis für Korpusinnendekor in Schiefergrau</p> <p>für Schränke mit Innen- und Außen-dekor in Nr. 194 Schiefergrau</p> <p>Berechnet wird ein Mehrpreis pro Schrank.</p>	<p>MP-KID</p>	<p>7947</p>	<p>—</p>	<p>39,-</p>	<p>39,-</p>	<p>—</p>	<p>—</p>	<p>—</p>
	<p>Badezimmer-Waschtischschrank 1 Auszug mit Holzrückwand für bauseitige Siphon-Aussparung, Höhe: 288 mm, Seitentiefe: 461 mm</p> <p>Nur geeignet für Aufbau-Waschtische.</p>	<p>BWA</p>	<p>80 -29 2716</p>	<p>—</p>	<p>413,-</p>	<p>417,-</p>	<p>—</p>	<p>—</p>	<p>—</p>
	<p>Badezimmer-Auszugschrank 1 Auszug, Höhe: 288 mm, Seitentiefe: 461 mm</p>	<p>BUA</p>	<p>80 -29 2326</p>	<p>—</p>	<p>329,-</p>	<p>336,-</p>	<p>—</p>	<p>—</p>	<p>—</p>
	<p>Traversverstärkung aus Metall Metallprofil zur Verringerung der Durchbiegung oder zur zusätzlichen Verstärkung von Abdeckböden von 10 bis 16 mm Stärke. Einsetzbar für Badezimmerschränke ab 800 mm Breite. Zur bauseitigen Montage.</p>	<p>TRAVM</p>	<p>80 47478</p>	<p>—</p>	<p>—</p>	<p>—</p>	<p>—</p>	<p>—</p>	<p>61,-</p>

Interliving Bad Serie 3725

BREITE 160 cm

	Kurzbezeichnung	Breite in cm	Bestell-Nr.	Preisgruppen							
				2	3	4	7	9	N		
  <p>LED Aufsatzleuchten-Set Liliem Big Emotion, bestehend aus:</p> <p>1 LED Aufsatzleuchte Liliem Big Emotion (LABSP*)</p> <ul style="list-style-type: none"> • 14 Watt • LED - 12 V DC, 2700 - 6500 K • Energieeffizienzklasse F • Schutzart IP 44 <p>1 Doppelsteckdose (33318)</p> <ul style="list-style-type: none"> • Steckdosen-Typ F • Schutzart IP 44 <p>1 LED Startset mit ZigBee Emotion Dimmer Smart Switch (15055 - LSET-SMART36)</p> <p>1 Sicherheitsbox Glasgow (15195)</p> <p>wie vor, jedoch</p> <p>1 Doppelsteckdose (33319)</p> <ul style="list-style-type: none"> • Steckdosen-Typ E • Schutzart IP 44 <p>wie vor, jedoch</p> <p>1 Doppelsteckdose (33321)</p> <ul style="list-style-type: none"> • Steckdosen-Typ J • Schutzart IP 44 	LABSP	70	-SET-F	15342	—	—	—	—	—	329,-	
	<i>Bitte 2 x LABSP70-SET bestellen!</i>										
		LABSP	70	-SET-E	15360	—	—	—	—	—	329,-
		LABSP	70	-SET-J	15372	—	—	—	—	—	340,-
  <p>LED Aufsatzleuchten-Set bestehend aus:</p> <p>1 LED Aufsatzleuchte (LAPSP*)</p> <ul style="list-style-type: none"> • 7 Watt • LED - 12 V DC, 2700 - 6500 K • Energieeffizienzklasse G • Schutzart IP 44 <p>1 Doppelsteckdose (33318)</p> <ul style="list-style-type: none"> • Steckdosen-Typ F • Schutzart IP 44 <p>1 LED Startset mit ZigBee Emotion Dimmer (15055 - LSET-SMART36)</p> <p>1 Sicherheitsbox Glasgow (15195)</p> <p>Lieferbar in: 014 Edelstahl-Optik, 010 Schwarz</p> <p>wie vor, jedoch</p> <p>1 Doppelsteckdose (33319)</p> <ul style="list-style-type: none"> • Steckdosen-Typ E • Schutzart IP 44 <p>wie vor, jedoch</p> <p>1 Doppelsteckdose (33321)</p> <ul style="list-style-type: none"> • Steckdosen-Typ J • Schutzart IP 44 	LAPSP	70	-SET-F	15356	—	—	—	—	—	318,-	
	<i>Bitte 2 x LAPSP70-SET bestellen!</i>										
		LAPSP	70	-SET-E	15368	—	—	—	—	—	318,-
		LAPSP	70	-SET-J	15380	—	—	—	—	—	327,-





Interliving Bad Serie 3725

BREITE 160 cm

		Kurzbezeichnung		Preisgruppen						
		Breite in cm	Bestell-Nr.	2	3	4	7	9	N	
 <p>LEA CAN 2700K 6500K G</p>	<p>LED Aufsatzleuchten-Set SOL bestehend aus:</p> <p>1 LED Aufsatzleuchte SOL (LASOL*) • 10,46 Watt • LED -12 V DC, 2700 - 6500 K • Energieeffizienzklasse G • Schutzart IP 44</p> <p>1 Doppelsteckdose (33318) • Steckdosen-Typ F • Schutzart IP 44</p> <p>1 LED Startset mit ZigBee Emotion DimmerSmart Switch (15055 - LSET-SMART36)</p> <p>1 Sicherheitsbox Glasgow (15195)</p>	LASOL 70	-SET-F 15350	—	—	—	—	—	326,-	
	<p><i>Bitte 2 x LASOL70-SET bestellen!</i></p>									
	<p>wie vor, jedoch 1 Doppelsteckdose (33319) • Steckdosen-Typ E • Schutzart IP 44</p>	LASOL 70	-SET-E 15364	—	—	—	—	—	—	326,-
<p>wie vor, jedoch 1 Doppelsteckdose (33321) • Steckdosen-Typ J • Schutzart IP 44</p>	LASOL 70	-SET-J 15376	—	—	—	—	—	—	335,-	

Interliving Bad Serie 3725

BREITE 160 cm

		Kurzbezeichnung	Breite in cm	Bestell-Nr.	Preisgruppen					
					2	3	4	7	9	N
<p>Spiegel</p>		<p>Spiegel ABRIL mit umlaufender LED-Beleuchtung Durchmesser 600 mm, 42 mm tief, 1 Kunststoffrahmen silber, 1 umlaufendes Kunststoffprofil mit LED Beleuchtung, LED - 12 V DC, 3000 - 6500 K, Schutzklasse IP 44, 1 Touch Dimmer, 1 Anschlusskabel / 220 - 240 V Energieeffizienzklasse E</p>	<p>SP-ABRIL 60</p>	<p>15127</p>	—	—	—	—	—	236,-
					<p><i>Bitte 2 x SP-ABRIL60 (15127) bestellen!</i></p>					
		<p>Spiegel mit seitlicher Facette 576 mm hoch, 40 mm tief, auf Trägermaterial, umlaufend mit polymerer Kante in Korpusfarbe, seitlich facettiert. Als optionale Beleuchtung empfehlen wir die LED Aufsatzleuchte LAPSP, LASOL und LAPEO. Aufbewahrung des LED-Startersets ist hinter dem Spiegel möglich.</p>	<p>SPL-FAC 160-58</p>	<p>15266</p>	—	—	—	—	—	229,-
					<p><i>Bitte Korpusfarbe angeben.</i></p>					
	<p>Spiegel GRAYCE mit LED-Beleuchtung 900 mm breit, 600 mm hoch, 1 umlaufendes sandgestrahltes LED-Lichtfenster, 10 mm breit, LED - 24 V DC, 3000 - 6000 K, Schutzklasse IP 44, 1 Touch Dimmer, 1 Anschlusskabel / 220 - 240 V Energieeffizienzklasse E</p>	<p>SP-GRAYCE 90</p>	<p>15203</p>	—	—	—	—	—	338,-	
				<p><i>Montage horizontal und vertikal möglich. Bitte 2 x SP-GRAYCE90 (15203) bestellen!</i></p>						
	<p>Spiegel ABRIL, oval mit umlaufender LED-Beleuchtung 1000 mm hoch, 500 mm breit, 43 mm tief, 1 Kunststoffrahmen silber, 1 umlaufendes Kunststoffprofil mit LED Beleuchtung, LED - 24 V DC, 3000 - 6500 K, Schutzklasse IP 44, 1 Touch Dimmer, 1 Anschlusskabel / 220 - 240 V Montage horizontal und vertikal möglich. Energieeffizienzklasse E</p>	<p>SP-ABRIL0 50</p>	<p>15207</p>	—	—	—	—	—	345,-	

Interliving Bad Serie 3725

BEIMÖBEL

Runden Sie Ihre Badmöbelplanung mit unseren abgestimmten Beimöbeln ab. Diese können Sie im gleichen Dekor des Waschtischschrankes oder frei nach persönlichem Wunsch konfigururieren.

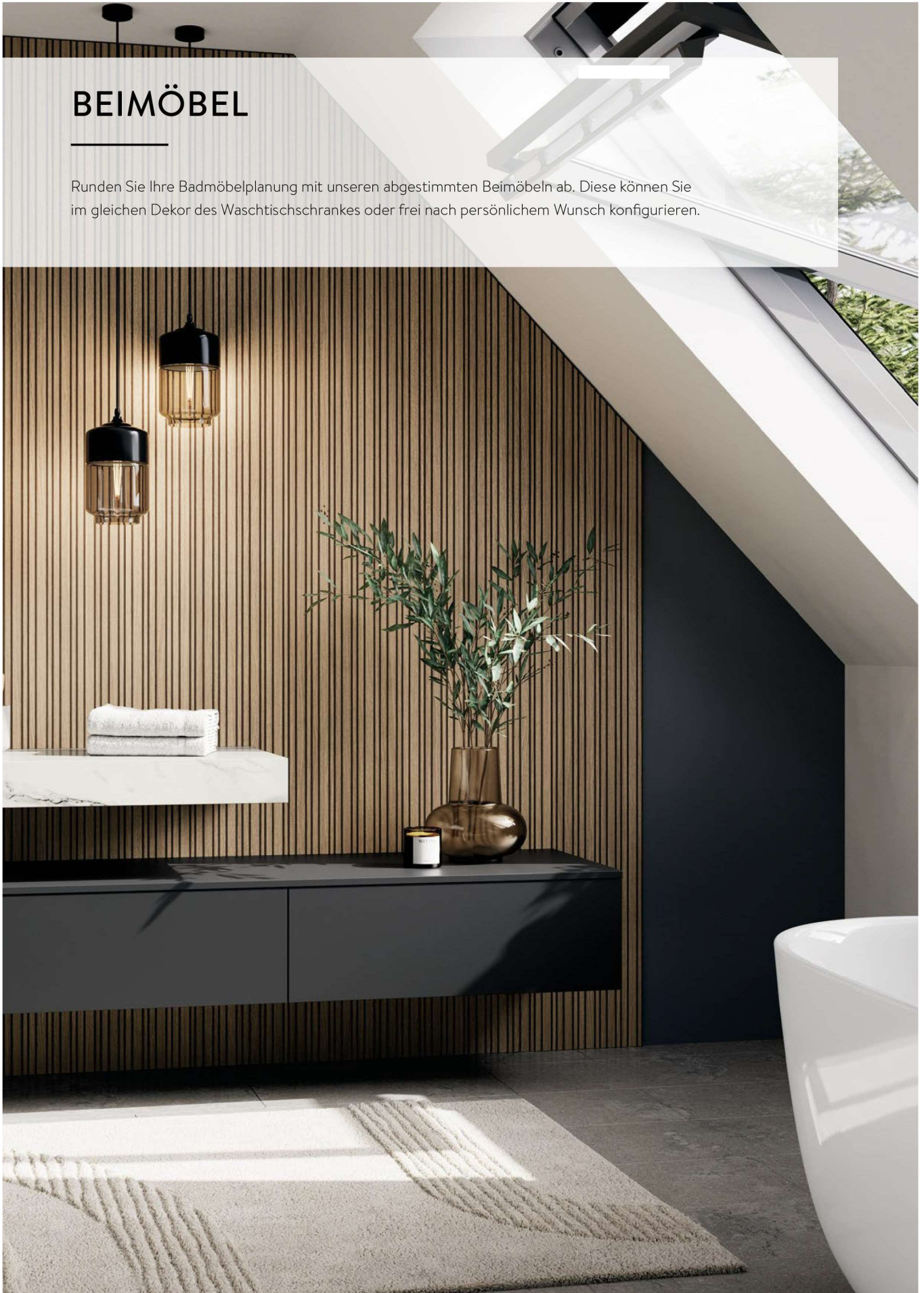







Interliving Bad Serie 3725

BEIMÖBEL





Kurzbezeichnung	Breite in cm	Bestell-Nr.	Preisgruppen					
			2	3	4	7	9	N

Sideboards & Midischränke

 <p>Mehrpreis für Korpusinnendekor in Schiefergrau</p> <p>für Schränke mit Innen- und Außen-dekor in Nr. 194 Schiefergrau</p> <p>Berechnet wird ein Mehrpreis pro Schrank.</p>		MP-KID		7947	—	39,-	39,-	—	—	—
<p><i>Vom Aufpreis ausgenommen sind alle Schränke, die im Standard bereits innen und außen im gleichen Dekor geliefert werden, bspw. Regale, Glas- und Vitrinenschränke und Schiebetürenschränke, etc.</i></p>										
<p>285</p> <p>573</p>	 <p>Sideboard 1 Auszug, 1 Tür, 1 Einlegeboden, Korpshöhe: 864 mm Seitentiefe: 350 mm</p>	BSA	30	-86	2930	—	284,-	310,-	—	—
		BSA	40	-86	2934	—	301,-	329,-	—	—
		BSA	45	-86	2932	—	306,-	338,-	—	—
		BSA	50	-86	2931	—	313,-	347,-	—	—
		BSA	60	-86	2936	—	329,-	369,-	—	—
<p><i>Die Planung eines Abdeckbodens wird empfohlen!</i></p>										
<p>717</p> <p>141</p> <p>285</p>	 <p>Midischrank 1 Tür, 2 Einlegeböden, 1 Schubkasten, 1 Auszug, Korpshöhe: 1152 mm Seitentiefe: 350 mm</p>	BMSA	30	-115	2940	—	451,-	487,-	—	—
		BMSA	40	-115	2944	—	471,-	513,-	—	—
		BMSA	45	-115	2942	—	481,-	526,-	—	—
		BMSA	50	-115	2941	—	492,-	539,-	—	—
		BMSA	60	-115	2946	—	512,-	565,-	—	—
<p><i>Die Planung eines Abdeckbodens wird empfohlen!</i></p>										
<p>861</p>	 <p>Midischrank 1 Tür, 2 Einlegeböden, 1 offenes Fach, Korpshöhe: 1296 mm Seitentiefe: 350 mm</p>	BMF	30	-130	2970	—	310,-	326,-	—	—
		BMF	40	-130	2971	—	327,-	349,-	—	—
		BMF	45	-130	2972	—	335,-	358,-	—	—
		BMF	50	-130	2973	—	345,-	374,-	—	—
		BMF	60	-130	2974	—	356,-	392,-	—	—
<p><i>Bei griffloser Planung ist kein PTO erforderlich, der Konstruktionsboden ist versetzt.</i></p> <p><i>Die Planung eines Abdeckbodens wird empfohlen!</i></p>										
<p>861</p> <p>429</p>	 <p>Midischrank 2 Türen, 1 fester Boden, 2 Einlegeböden, Korpshöhe: 1296 mm Seitentiefe: 350 mm</p>	BM2T	30	-130	2923	—	281,-	304,-	—	—
		BM2T	40	-130	2924	—	311,-	345,-	—	—
		BM2T	45	-130	2927	—	327,-	363,-	—	—
		BM2T	50	-130	2925	—	342,-	381,-	—	—
		BM2T	60	-130	2926	—	374,-	415,-	—	—
<p><i>Die Planung eines Abdeckbodens wird empfohlen!</i></p>										
<p>861</p> <p>429</p>	 <p>Midischrank Flat 1 Alu-Rahmentür mit Öffnungsunterstützung, 2 Glaseinlegeböden, 1 fester Boden, 1 Tür, Korpshöhe: 1296 mm Seitentiefe: 350 mm</p>	BMGF	30	-130	2976	—	449,-	453,-	—	—
		BMGF	45	-130	2977	—	512,-	517,-	—	—
		BMGF	50	-130	2978	—	533,-	539,-	—	—
		BMGF	60	-130	2979	—	574,-	581,-	—	—
		<p><i>Die Planung eines Abdeckbodens wird empfohlen!</i></p> <p><i>Kein Glaswechsel möglich!</i></p>								
<p>Lieferbar in: 431 Alu-Rahmenfront in Alpinweiß mit 02 Mattglas 434 Alu-Rahmenfront in Schiefergrau mit 035 Grauglas 438 Alu-Rahmenfront in Schwarz mit 39 Schwarzglas 440 Alu-Rahmenfront in Schwarz mit 48 Schwarzglas matt</p>										



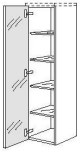

Interliving Bad Serie 3725

BEIMÖBEL

		Kurzbezeichnung		Bestell-Nr.	Preisgruppen					
		Breite in cm			2	3	4	7	9	N
861 141 285	 <p>Midischrank 1 Tür, 2 Einlegeböden, 1 Schubkasten, 1 Auszug, Korpushöhe: 1296 mm Seitentiefe: 350 mm</p>	BMSA	30 -130	2980	—	494,-	517,-	—	—	—
		BMSA	40 -130	2981	—	522,-	556,-	—	—	—
		BMSA	45 -130	2982	—	537,-	573,-	—	—	—
		BMSA	50 -130	2983	—	551,-	589,-	—	—	—
		BMSA	60 -130	2984	—	580,-	621,-	—	—	—
<i>Die Planung eines Abdeckbodens wird empfohlen!</i>										
861 141 285	 <p>Midischrank Flat 1 Alu-Rahmentür mit Öffnungsunterstützung, 2 Glaseinlegeböden, 1 Schubkasten, 1 Auszug, Korpushöhe: 1296 mm Seitentiefe: 350 mm</p> <p>Lieferbar in: 431 Alu-Rahmenfront in Alpinweiß mit 02 Mattglas 434 Alu-Rahmenfront in Schiefergrau mit 035 Grauglas 438 Alu-Rahmenfront in Schwarz mit 39 Schwarzglas 440 Alu-Rahmenfront in Schwarz mit 48 Schwarzglas matt</p>	BMGFSA	30 -130	2986	—	657,-	660,-	—	—	—
		BMGFSA	45 -130	2987	—	719,-	725,-	—	—	—
		BMGFSA	50 -130	2988	—	739,-	746,-	—	—	—
		BMGFSA	60 -130	2989	—	782,-	791,-	—	—	—
		<i>Die Planung eines Abdeckbodens wird empfohlen! Kein Glaswechsel möglich!</i>								
717 285 285	 <p>Midischrank 1 Tür, 2 Einlegeböden, 2 Auszüge, Korpushöhe: 1296 mm Seitentiefe: 350 mm</p>	BM2A	30 -130	2990	—	510,-	533,-	—	—	—
		BM2A	40 -130	2991	—	539,-	571,-	—	—	—
		BM2A	45 -130	2992	—	553,-	587,-	—	—	—
		BM2A	50 -130	2993	—	565,-	603,-	—	—	—
		BM2A	60 -130	2994	—	594,-	635,-	—	—	—
<i>Die Planung eines Abdeckbodens wird empfohlen!</i>										
717 285 285	 <p>Midischrank Flat 1 Alu-Rahmentür mit Öffnungsunterstützung, 2 Glaseinlegeböden, 2 Auszüge, Korpushöhe: 1296 mm Seitentiefe: 350 mm</p> <p>Lieferbar in: 431 Alu-Rahmenfront in Alpinweiß mit 02 Mattglas 434 Alu-Rahmenfront in Schiefergrau mit 035 Grauglas 438 Alu-Rahmenfront in Schwarz mit 39 Schwarzglas 440 Alu-Rahmenfront in Schwarz mit 48 Schwarzglas matt</p>	BMGF2A	30 -130	2996	—	669,-	671,-	—	—	—
		BMGF2A	45 -130	2997	—	732,-	735,-	—	—	—
		BMGF2A	50 -130	2998	—	751,-	757,-	—	—	—
		BMGF2A	60 -130	2999	—	793,-	800,-	—	—	—
		<i>Die Planung eines Abdeckbodens wird empfohlen! Kein Glaswechsel möglich!</i>								
1293	 <p>Midischrank 1 Spiegeltür mit Öffnungsunterstützung, 4 Glaseinlegeböden, Korpushöhe: 1296 mm Seitentiefe: 350 mm</p>	BMSP	30 -130	2985	—	422,-	422,-	—	—	—
		BMSP	45 -130	2995	—	478,-	478,-	—	—	—
<i>Höhen-, Breiten- und Tiefenkürzungen sind nicht zulässig! Die Planung eines Abdeckbodens wird empfohlen! Wird der Artikel einzeln geplant, bitte den Abdeckboden in Tiefe 361 mm bestellen.</i>										

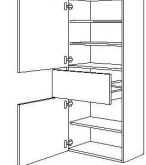

Interliving Bad Serie 3725

BEIMÖBEL

		Kurzbezeichnung		Bestell-Nr.	Preisgruppen						
		Breite in cm			2	3	4	7	9	N	
1293		Wandschrank	W	30 -130	25213	—	209,-	231,-	—	—	—
		1 Tür,	W	40 -130	25214	—	227,-	263,-	—	—	—
		4 Einlegeböden	W	50 -130	25215	—	243,-	295,-	—	—	—
		Korpushöhe: 1296 mm Seitentiefe: 350 mm	W	60 -130	25216	—	261,-	326,-	—	—	—
<i>Bitte ohne Griff mit 1 x PTO1 (6341) bestellen!</i>											
1293		Glas-Wandschrank Flat	WF	30 -130	26493	—	478,-	478,-	—	—	—
		1 Alu-Rahmentür,	WF	45 -130	26494	—	546,-	546,-	—	—	—
		4 Glaseinlegeböden,	WF	50 -130	26495	—	571,-	571,-	—	—	—
		grifflose Ausführung mit Wand- schrank-Unterboden mit angearbeit- eter Profilleiste in Edelstahl-Optik	WF	60 -130	26496	—	626,-	626,-	—	—	—
<i>Kein Glaswechsel möglich!</i> <i>Bitte 1 x PTO1-BS (6333) mitbestellen!</i>											
717 861		Midischrank	BM	30 -158	2963	—	283,-	306,-	—	—	—
		2 Türen,	BM	40 -158	2964	—	315,-	345,-	—	—	—
		4 Einlegeböden,	BM	45 -158	2967	—	329,-	363,-	—	—	—
		Korpushöhe: 1584 mm	BM	50 -158	2965	—	345,-	381,-	—	—	—
		Seitentiefe: 350 mm	BM	60 -158	2966	—	378,-	415,-	—	—	—
717 285 573		Midischrank	BMA	30 -158	2950	—	424,-	446,-	—	—	—
		1 Tür,	BMA	40 -158	2954	—	456,-	485,-	—	—	—
		1 Auszug,	BMA	45 -158	2952	—	471,-	505,-	—	—	—
		1 Tür,	BMA	50 -158	2951	—	485,-	521,-	—	—	—
		3 Einlegeböden,	BMA	60 -158	2956	—	517,-	556,-	—	—	—
Korpushöhe: 1584 mm Seitentiefe: 350 mm											
717 285 573		Midischrank Laundry-Carrier	BMWK	45 -158	2959	—	871,-	904,-	—	—	—
		1 Tür,	BMWK	60 -158	2960	—	941,-	980,-	—	—	—
		2 Einlegeböden,									
		1 Auszug,									
		1 Auszug mit Waschkorb, 33 Liter,									
		450 mm Breite: 1 x 33 Liter,									
		600 mm Breite: 1 x 33 Liter und									
		1 x 4 Liter,									
		Korpushöhe: 1584 mm									
		Seitentiefe: 350 mm									

Interliving Bad Serie 3725

BEIMÖBEL

		Kurzbezeichnung			Preisgruppen					
		Breite in cm		Bestell-Nr.	2	3	4	7	9	N
	Wandregal Free Stahlrahmen gepulvert, 3 feste Böden aus Korpusmaterial, 16 mm stark, Höhe: 720 mm, Tiefe: 210 mm, Maße Böden: WFREE30*: Breite: 279 mm, Tiefe: 210 mm, WFREE45*: Breite: 429 mm, Tiefe: 210 mm Lieferbar in allen Konsolenplatten- und Korpusfarben. Lieferbare Rahmenfarbe: 010 Schwarz	WFREE 30 -1	49455	—	304,-	304,-	—	—	—	
		WFREE 45 -1	49456	—	317,-	317,-	—	—	—	
	Wandregal Free Stahlrahmen gepulvert, 4 feste Böden aus Korpusmaterial, 16 mm stark, Höhe: 1296 mm, Tiefe: 210 mm, Maße Böden: WFREE30*: Breite: 279 mm, Tiefe: 210 mm, WFREE45*: Breite: 429 mm, Tiefe: 210 mm Lieferbar in allen Konsolenplatten- und Korpusfarben. Lieferbare Rahmenfarbe: 010 Schwarz	WFREE 30 -130	49457	—	390,-	390,-	—	—	—	
		WFREE 45 -130	49458	—	415,-	415,-	—	—	—	

Interliving Bad Serie 3725

ABDECKBÖDEN

Kurzbezeichnung	Stärke in mm	Bestell-Nr.	Matt					

Stärke: 10 mm

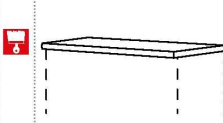
 <p>Abdeckboden, 10 mm stark, für Beimöbel beidseitig beschichtet, vorn und seitlich mit polymerer Kante, Länge: 250 - 2580 mm</p> <p>Tiefenmaße: ADB*38: 374 mm, variabel von 250 - 389 mm</p>	ADB10 38	10838	5.-					
			<i>Preis je laufende 100 mm.</i>					

Stärke: 16 mm

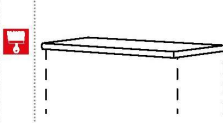
 <p>Abdeckboden, 16 mm stark, verwendbar als Waschtischplatte beidseitig beschichtet, vorn und seitlich mit polymerer Kante, Breite: 250 - 2580 mm</p> <p>Tiefenmaße: ADB*38: 374 mm, variabel von 250 - 389 mm</p>	ADB16 38	16838	7.-					
			<i>Bitte Breite angeben!</i> <i>Bestellbeispiel: ADB1638-___ (Gesamtbreite in mm)</i> <i>Preis je laufende 100 mm.</i>					

Interliving Bad Serie 3725

ZUBEHÖR

Von eleganten Armaturen und Handtuchhaltern bis hin zum praktischen Schubkasteneinsatz – die attraktiven Zubehöroptionen für Ihre Planung finden Sie hier.







Interliving Bad Serie 3725

ZUBEHÖR

	Kurzbezeichnung	Breite in cm	Bestell-Nr.	Preisgruppen					
				2	3	4	7	9	N

Handtuchhalter

 <p>Handtuchhalter zur seitlichen Befestigung an Badmöbeln in 461 mm Seitentiefe, Bohrabstand: 320 mm, 50 mm hoch, 340 mm breit. Schrauben zur Befestigung sind im Lieferumfang enthalten.</p> <p>Lieferbare Farben: 014 Edelstahlfarbig</p>	HTHS650	3320	—	—	—	—	—	—	48,-
 <p>Handtuchhalter zur seitlichen Befestigung an Badmöbeln in 461 mm Seitentiefe, Bohrabstand: 320 mm, 50 mm hoch, 340 mm breit. Schrauben zur Befestigung sind im Lieferumfang enthalten.</p> <p>Lieferbare Farben: 010 Schwarz</p>	HTHS620	3321	—	—	—	—	—	—	50,-
 <p>Handtuchhalter 1-armig zur seitlichen Befestigung an Badmöbeln oder Montage an der Wand Maße (H x B x T): 46 x 30 x 420 mm</p> <p>Lieferbare Farben: 010 Schwarz 044 Chrom Glanz</p> <p><i>black edition</i></p>	HTHA1	3371	—	—	—	—	—	—	68,-
 <p>Handtuchhalter 2-armig zur seitlichen Befestigung an Badmöbeln oder Montage an der Wand Maße (H x B x T): 55 x 49 x 385 mm</p> <p>Lieferbare Farben: 010 Schwarz 044 Chrom Glanz</p> <p><i>black edition</i></p>	HTHA2	3372	—	—	—	—	—	—	97,-

Interliving Bad Serie 3725

ZUBEHÖR

Kurzbezeichnung	Breite in cm	Bestell-Nr.	Preisgruppen					
			2	3	4	7	9	N

Sockelfüße

 <p>Sockelfüße aus Stahl, 20 mm stark, zur Planung unter Unterschränke bis zu einer Höhe von 864 mm und einer Seitentiefe von 280 bis 461 mm. Maße (H x B x T): 144 x 20 x 20 mm Höhenverstellung: + 10 mm Für eine zusammenhängende Planung werden 4 Eckfüße benötigt.</p> <p>Lieferbare Farben: 010 Schwarz 044 Chrom Glanz</p> <p>black edition</p>	SOFE-SET	3340	—	—	—	—	—	127,-
	SOFM	3341	—	—	—	—	—	39,-
<p><i>Ab 800 mm Schrankbreite und für jede Korpusseitenverbindung muss noch jeweils 1 Mittelfuß (SOFM) zusätzlich bestellt werden!</i></p>								

Schubkastenzubehör







 <p>Holz-Einsatz Esche schiefergrau mit Schieber Ausführung in Esche Massivholz, schiefergrau lackiert, passend für Auszugstiefe 400 mm, Seitentiefe: 461 mm</p>	HES	ES	10320	—	—	—	—	—	84,-
 <p>Organisationsset für 3 kleine Vorratsdosen zur Befestigung an Zargen und Siphon-Abdeckung, Kunststoff Schiefergrau</p> <p>wie vor, jedoch</p>  <p>Organisationsset für 2 große Vorratsdosen</p>	OS-VDK3		10299	—	—	—	—	—	50,-
	OS-VDG2		10298	—	—	—	—	—	61,-
 <p>3 kleine Vorratsdosen passend zum Organisationsset OS-VDK3</p>  <p>2 große Vorratsdosen passend zum Organisationsset OS-VDG2</p>	VDK3		10181	—	—	—	—	—	47,-
	VDG2		10180	—	—	—	—	—	55,-

ZUBEHÖR

		Kurzbezeichnung		Preisgruppen					
		Breite in cm	Bestell-Nr.	2	3	4	7	9	N
 <p>Mechanische Öffnungsunterstützung mit Bohrschablone für grifflose Türen zum Einbohren in den Korpusunterboden oder Korpusseite. Lieferumfang: 1 Stück mit Bohrschablone</p>		PTO1-BS	6333	—	—	—	—	—	14,-
	<p>wie vor, jedoch Lieferumfang: 5 Stück mit Bohrschablone</p> 	PTO5-BS	6339	—	—	—	—	—	36,-
 <p>Mechanische Öffnungsunterstützung für grifflose Türen zum Aufschrauben auf der Korpusinnenseite. Lieferumfang: 1 Stück</p>		PTO1	6341	—	—	—	—	—	20,-
	<p>wie vor, jedoch Lieferumfang: 5 Stück</p>	PTO5	3857	—	—	—	—	—	48,-
 <p>Antirutschmatten, Schiefergrau passend für Schubkasten- mit Auszugstiefe 400 mm, mit 461 mm Seitentiefe.</p>	RM	30-46	10057	—	—	—	—	—	9,-
	RM	40-46	10058	—	—	—	—	—	11,-
	RM	45-46	10059	—	—	—	—	—	11,-
	RM	50-46	10060	—	—	—	—	—	13,-
	RM	60-46	10061	—	—	—	—	—	16,-
	RM	80-46	10062	—	—	—	—	—	20,-
	RM	90-46	10063	—	—	—	—	—	20,-
	RM	100-46	10064	—	—	—	—	—	21,-
	RM	120-46	10065	—	—	—	—	—	25,-
<i>Andere Schubkastenmaße können geschnitten werden.</i>									
 <p>Mehrpreis Waterproof wasserbeständiger Boden in Grau Metallic für Waschtischunterschranke</p>	MP-WPB		4745	—	52,-	52,-	—	—	—
 <p>Mehrpreis für Auszugbox geschlossene Seitenzarge, 10,7 mm stark, einsetzbar als (Innen-) Auszug. Berechnet wird ein Mehrpreis pro (Innen-) Auszug.</p>	MP-BOX		7905	—	39,-	39,-	—	—	—
 <p>Mehrpreis für Glasseite Glaseinsatz (8 mm ESG-Glas), einsetzbar an allen (Innen-) Auszügen mit eckiger Reling. Berechnet wird ein Mehrpreis pro (Innen-) Auszug. Lieferbar in: G001 Grauglas G058 Parsolglas Bronze</p>	MP-GLAS		7915	—	52,-	52,-	—	—	—

Interliving Bad Serie 3725

ZUBEHÖR

		Kurzbezeichnung	Preisgruppen						
		Breite in cm	Bestell-Nr.	2	3	4	7	9	N
 	<p>Mehrpreis für Designprofil Individuell auswählbarer Abschluss der Zarge, Kunststoffprofil zum Aufklipsen, einsetzbar an allen (Innen-) Schubkästen und (Innen-) Auszügen.</p>	MP-DPRO	7918	—	9,-	9,-	—	—	—
	<p>Berechnet wird ein Mehrpreis pro (Innen-) Schubkasten und (Innen-) Auszug.</p> <p>Lieferbar in: P199 Anthrazit Metallic farbig P194 Schiefergrau P198 Eiche Sierra Nachbildung P211 Bronze Metallic farbig P399 Nussbaum Milano Nachbildung</p> 			<p><i>Nicht möglich bei (Innen-) Auszügen mit Glasseite (MP-GLAS).</i></p>					
 	<p>Mehrpreis für Design-Cover Individuell auswählbares seitliches Zargen-Design, Aluminiumprofil zum Aufklipsen, einsetzbar an allen (Innen-) Schubkästen und (Innen-) Auszügen.</p>	MP-DCOV	7923	—	21,-	21,-	—	—	—
	<p>Berechnet wird ein Mehrpreis pro (Innen-) Schubkasten und (Innen-) Auszug.</p> <p>Lieferbar in: C198 Eiche Sierra Nachbildung C199 Anthrazit Metallic farbig C211 Bronze Metallic farbig C399 Nussbaum Milano Nachbildung</p> 			<p><i>Nicht möglich bei (Innen-) Auszügen mit Glasseite (MP-GLAS).</i></p>					

Interliving Bad Serie 3725

ZUBEHÖR



Kurzbezeichnung	Breite in cm	Bestell-Nr.	Preisgruppen					
			2	3	4	7	9	N

Beleuchtung

	<p>Mehrpreis für Glas-Wandschränke mit LED-Lichtausführung NOVA PLUS im Schrank-Oberboden bestehend aus: Schrank-Oberboden mit integrierter LED-Einbauleuchte NOVA PLUS und 1700 mm Anschlusskabel zum Startset Energieeffizienzklasse: G</p> <p>MP-LNP: Schrankbreite 200 - 600 mm: 3,0 W Schrankbreite 800 -1200 mm: 2 x 3,0 W</p>	<p>MP-LNP-O</p>	<p>7981</p>	<p>—</p>	<p>102,-</p>	<p>102,-</p>	<p>—</p>	<p>—</p>	<p>—</p>	
<p><i>Lieferbar für Glas-Wandschränke, Glas-Schiebetürschränke, Glas-Jalousieschränke, Climber, Facettenregale, Regaleinsatz Case, Unterschrank- und Wandschrankregale in Höhe 360 mm.</i></p> <p><i>Breiten- und Tiefenkürzungen sind nicht zulässig!</i> <i>Für eine optimale Ausleuchtung werden Typen ab 800 mm Breite mit zwei Leuchten ausgestattet.</i></p> <p><i>Startset muss zusätzlich bestellt werden.</i></p>										
<p>2700K 6500K F</p>		<p>LED-Schrankinnenleuchte Hide für Wandschränke mit Drehtür bestehend aus zwei LED-Lichtleisten, Edelstahl-optik, 12 V DC, 2700 - 6500 K, 2000 mm Anschlusskabel zum Startset, davon 600 mm Flachbandkabel. Zur Montage links und rechts an der Korpusinnenseite. Energieeffizienzklasse F</p> <p>Geeignet für Wandschränke mit Drehtür von 360 bis 1296 mm Höhe. Schutzart IP 44</p>	<p>LSIDHW -36 15436 LSIDHW -58 15437 LSIDHW -1 15438 LSIDHW -2 15439 LSIDHW -3 15440 LSIDHW -130 15441</p>	<p>—</p>	<p>—</p>	<p>—</p>	<p>—</p>	<p>—</p>	<p>72,- 84,- 84,- 93,- 97,- 102,-</p>	
<p><i>LED-Startsets LSET-SMART36/60(-FB) sind nicht im Lieferumfang enthalten.</i> <i>Nicht möglich bei Wandschränken mit PTO1 / PTO5.</i></p>										
<p>2700K 6500K G</p>		<p>LED Nischenleuchte Derby II Aluminiumprofil Edelstahl-Optik oder Schwarz mit integrierter LED-Lichtleiste, LED - 12 V DC, 2700 - 6500 K 2000 mm Anschlusskabel zum Startset, Energieeffizienzklasse G Schutzart IP 44 Zur Montage unter Spiegelschränken.</p> <p>Lieferbar in: 014 Edelstahl-Optik, 010 Schwarz</p> <p>in 560 mm Breite: 6,6 W in 740 mm Breite: 8,7 W in 880 mm Breite: 10,5 W in 1002 mm Breite: 12,2 W</p>	<p>LNDERB 56 15056 LNDERB 74 15057 LNDERB 88 15058 LNDERB 102 15059</p>	<p>—</p>	<p>—</p>	<p>—</p>	<p>—</p>	<p>—</p>	<p>57,- 64,- 68,- 73,-</p>	
<p><i>LED-Startsets LSET-SMART36/60(-FB) sind nicht im Lieferumfang enthalten.</i> <i>Bitte Farbe angeben.</i></p>										

Interliving Bad Serie 3725



ZUBEHÖR

	Kurzbezeichnung	Breite in cm	Bestell-Nr.	Preisgruppen					
				2	3	4	7	9	N
 <p>LED Nischenleuchte zur Abdeckung des Rückwandspalts Aluminiumprofil mit integrierter LED-Lichtleiste, LED - 12 V DC, 2700 - 6500 K, 2000 mm Anschlusskabel zum Startset Tiefe: 35,5 mm, Höhe: 8,3 mm Zur Montage unter Wandschränken. Energieeffizienzklasse F Schutzart IP 44</p> <p>Geeignet für Wandschränke und Regale von 300 bis 1200 mm Breite.</p> <p>Lieferbar in: 014 Edelstahl-Optik, 010 Schwarz</p> <p>in 300 mm Breite: 3,6 W in 350 mm Breite: 4,3 W in 400 mm Breite: 5,1 W in 450 mm Breite: 5,8 W in 500 mm Breite: 6,5 W in 550 mm Breite: 7,2 W in 600 mm Breite: 7,9 W in 800 mm Breite: 10,8 W in 900 mm Breite: 12,3 W in 1000 mm Breite: 13,7 W in 1200 mm Breite: 16,6 W</p>	LNARW 30	30	15300	—	—	—	—	—	64,-
	LNARW 35	35	15301	—	—	—	—	—	66,-
	LNARW 40	40	15302	—	—	—	—	—	68,-
	LNARW 45	45	15303	—	—	—	—	—	70,-
	LNARW 50	50	15304	—	—	—	—	—	72,-
	LNARW 55	55	15305	—	—	—	—	—	73,-
	LNARW 60	60	15306	—	—	—	—	—	77,-
	LNARW 80	80	15308	—	—	—	—	—	81,-
	LNARW 90	90	15309	—	—	—	—	—	84,-
	LNARW 100	100	15311	—	—	—	—	—	95,-
	LNARW 120	120	15312	—	—	—	—	—	102,-
				<p>LED-Startsets LSET-SMART36/60(-FB) sind nicht im Lieferumfang enthalten. Bitte Farbe angeben.</p>					
 <p>Relingstange mit Haken und LED-Beleuchtung Schwarz, in 600 mm Breite: 4,7 W mit 4 Haken in 900 mm Breite: 7 W mit 6 Haken in 1200 mm Breite: 9,4 W mit 8 Haken 1700 mm Anschlusskabel zum Startset mit Emotion Technologie Energieeffizienzklasse F</p>	RSLED 60 -S	60	45816	—	—	—	—	—	113,-
	RSLED 90 -S	90	45817	—	—	—	—	—	134,-
	RSLED 120 -S	120	45818	—	—	—	—	—	159,-
				<p>LED-Startsets LSET-SMART36/60(-FB) sind nicht im Lieferumfang enthalten.</p>					
 <p>Relingstange mit Haken und LED-Beleuchtung in Edelstahl-Optik, in 600 mm Breite: 4,7 W mit 4 Haken in 900 mm Breite: 7 W mit 6 Haken in 1200 mm Breite: 9,4 W mit 8 Haken 1700 mm Anschlusskabel zum Startset mit Emotion Technologie Energieeffizienzklasse F</p>	RSLED 60 -E	60	45820	—	—	—	—	—	107,-
	RSLED 90 -E	90	45821	—	—	—	—	—	131,-
	RSLED 120 -E	120	45822	—	—	—	—	—	154,-
				<p>LED-Startsets LSET-SMART36/60(-FB) sind nicht im Lieferumfang enthalten.</p>					

ZUBEHÖR

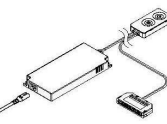
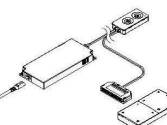

	Kurzbezeichnung	Breite in cm	Bestell-Nr.	Preisgruppen					
				2	3	4	7	9	N

Beleuchtung zur Kombination mit Facettenspiegel

 <p>F</p> <p>2700K 6500K</p>	<p>LED Aufsatzleuchte Peonia zur Planung auf Spiegelschränken WBSP* und Spiegel mit seitlicher Facette SPL-FAC*</p> <p>9 mm hoch, 89 mm tief, Acrylglas satiniert mit Aluminium LED-Lichtprofil, LED -12 V DC, 2700 - 6500 K 1800 mm Anschlusskabel zum Startset Energieeffizienzklasse F / Schutzart IP 44</p>	<p>LAPEO 60 15444</p> <p>LAPEO 80 15445</p> <p>LAPEO 90 15446</p> <p>LAPEO 100 15447</p> <p>LAPEO 120 15448</p>	<p>— — — — — 98,-</p> <p>— — — — — 115,-</p> <p>— — — — — 129,-</p> <p>— — — — — 141,-</p> <p>— — — — — 172,-</p>	
	<p><i>LED-Startsets LSET-SMART36/60(-FB) sind nicht im Lieferumfang enthalten.</i></p>			
	 <p>G</p> <p>2700K 6500K</p> <p>black edition</p>	<p>LED Aufsatzleuchte</p> <p>Gehäuse Aluminium, Höhe: 10 mm, Tiefe: 86,4 mm, Abdeckung Plexiglas satiniert, LED -12 V DC, 2700 - 6500 K, 1700 mm Anschlusskabel zum Startset, Energieeffizienzklasse G / Schutzart IP 44</p> <p>Lieferbar in: 014 Edelstahl-Optik, 010 Schwarz</p>	<p>LAPSP 50 15181</p> <p>LAPSP 70 15182</p> <p>LAPSP 80 15183</p> <p>LAPSP 90 15184</p> <p>LAPSP 110 15185</p>	<p>— — — — — 98,-</p> <p>— — — — — 107,-</p> <p>— — — — — 125,-</p> <p>— — — — — 129,-</p> <p>— — — — — 138,-</p>
		<p><i>LED-Startsets LSET-SMART36/60(-FB) sind nicht im Lieferumfang enthalten.</i></p>		
		 <p>G</p> <p>2700K 6500K</p> <p>black edition</p>	<p>LED Aufsatzleuchte SOL zur Planung auf Spiegelschränken WBSP* und Spiegel mit seitlicher Facette SPL-FAC*</p> <p>82 mm hoch, 120 mm tief, Acrylglas satiniert mit schwarzem LED-Lichtprofil, LED -12 V DC, 2700 - 6500 K 1700 mm Anschlusskabel zum Startset Energieeffizienzklasse G / Schutzart IP 44</p>	<p>LASOL 50 15315</p> <p>LASOL 70 15317</p> <p>LASOL 80 15318</p> <p>LASOL 90 15319</p> <p>LASOL 110 15320</p>
<p><i>LED-Startsets LSET-SMART36/ 60 (-FB) sind nicht im Lieferumfang enthalten.</i></p>				
			<p>LED-Start- und Folgeset, bestehend aus:</p> <p>2000 mm Anschlusskabel mit ZigBee Emotion Dimmer Smart Switch LED Konverter 36 W / 12 V DC 2000 mm Anschlusskabel mit 6-fach Verteiler 2000 mm Netzkabel mit Stecker</p> <p>wie vor, jedoch LED Steuerung 60 W / 12 V DC</p>	<p>LSET-SMART36 15055</p> <p>LSET-SMART60 15070</p>
	<p><i>Für den Einsatz im Badezimmer ist die spritzwassergeschützte Sicherheitsbox Glasgow SIBOX erforderlich! Verwendbar für MP-LNP-O/U.</i></p>			
	<p>LED-Startset mit Fernbedienung, bestehend aus:</p> <p>2000 mm Anschlusskabel mit ZigBee Emotion Dimmer Smart Switch LED Konverter 36 W / 12 V DC 2000 mm Anschlusskabel mit 6-fach Verteiler, 2000 mm Netzkabel mit Stecker, inklusive 4 -Kanal Fernbedienung FB4K, für die Steuerung von bis zu vier Beleuchtungsgruppen.</p> <p>wie vor, jedoch LED Steuerung 60 W / 12 V DC</p>		<p>LSET-SMART36 -FB 15049</p> <p>LSET-SMART60 -FB 15052</p>	<p>— — — — — 179,-</p> <p>— — — — — 227,-</p>
	<p><i>Für den Einsatz im Badezimmer ist die spritzwassergeschützte Sicherheitsbox Glasgow SIBOX erforderlich! Verwendbar für MP-LNP-O/U.</i></p>			

Interliving Bad Serie 3725

ZUBEHÖR

	Kurzbezeichnung	Breite in cm	Bestell-Nr.	Preisgruppen					
				2	3	4	7	9	N
 <p>Funktürtkontaktschalter zur Schaltung der Schrankinnenbeleuchtung, 200 mm Anschlusskabel zum Funkempfänger, 200 mm Anschlusskabel mit 2-fach Verteiler.</p>	FTKS		15053	—	—	—	—	—	73,-
				<i>Verwendbar für LSET-SMART36/60</i>					
 <p>LED Microwave Sensor 500 mm Leitung mit Eurokupplung 2000 mm Netzkabel mit Stecker Sensor-Reichweite: 0 - 8000 mm Erfassungswinkel: 130° Maximallaufzeit: 10 s - 10 Min</p>	LMWS		15081	—	—	—	—	—	68,-
				<i>Bewegungsmelder für LED-Startsets LSET-SMART36/60(-FB). Nicht möglich hinter Spiegeltüren.</i>					
 <p>Sicherheitsbox Glasgow Aluminiumgehäuse schwarz, inklusive Endkappen, Spritzwassergeschützt IP 44, Maße (H x B x T): 19 mm x 453 mm x 103 mm</p>	SIBOX		15195	—	—	—	—	—	25,-
				<i>Für LED-Konverter zum Einsatz im Badezimmer. Max. 1 Konverter pro Box.</i>					









ZUBEHÖR

Kurzbezeichnung	Breite in cm	Bestell-Nr.	Preisgruppen					
			2	3	4	7	9	N

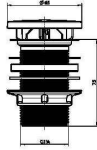
Waschtischzubehör

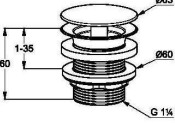

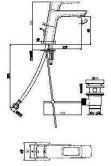

 	<p>Tauchrohrgeruchverschluss</p> <p>Ausstattung</p> <ul style="list-style-type: none"> • Raumsparmodell, Kunststoff weiß, • zum platzsparend Anschließen von Waschbecken in Badmöbeln • Abgang horizontal, Sperwasserhöhe: 50 mm <p>Maße</p> <ul style="list-style-type: none"> • Durchmesser: 32 mm • G 1 1/4" 	17713	17713	—	—	—	—	—	47,-
  <p>black edition</p>	<p>Waschtischgeruchverschluss mit Tauchrohr</p> <p>Ausstattung</p> <ul style="list-style-type: none"> • Kunststoff schwarz matt • Wandrosette • zum platzsparend Anschließen von Waschbecken in Badmöbeln <p>Farbe:</p> <ul style="list-style-type: none"> • Verchromt 17714 • Schwarz matt 17700 	17714 17700	17714 17700	— —	— —	— —	— —	— —	93,- 93,-
 	<p>Permanentventil</p> <p>Ausstattung</p> <ul style="list-style-type: none"> • Schaftventil Edelstahl/Kunststoff • Abdeckplatte verchromt • mit Siebeinsatz • für Waschtische ohne Überlauf <p>Maße</p> <ul style="list-style-type: none"> • G 1 1/4" x 65 x 75 mm <p>Farbe</p> <p>Verchromt</p>	17710	17710	—	—	—	—	—	30,-

ZUBEHÖR

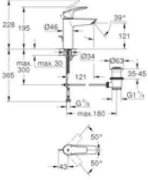

		Kurzbezeichnung	Preisgruppen						
		Breite in cm	Bestell-Nr.	2	3	4	7	9	N
  <p>black edition</p> 	<p>Permanentventil</p> <p>Ausstattung</p> <ul style="list-style-type: none"> • Schaftventil Edelstahl/Kunststoff • Abdeckplatte schwarz matt • mit Siebeinsatz • für Waschtische ohne Überlauf <p>Maße</p> <ul style="list-style-type: none"> • G 1 1/4" x 65 x 75 mm <p>Farbe</p> <ul style="list-style-type: none"> • Schwarz 	17732	17732	—	—	—	—	—	39,-
	  	<p>Permanentventil</p> <p>Ausstattung</p> <ul style="list-style-type: none"> • Schaftventil Messing • Abdeckplatte Bronze Metallic farbig • mit Siebeinsatz • für Waschtische ohne Überlauf <p>Maße</p> <ul style="list-style-type: none"> • G 1 1/4" x 63 x 60 mm <p>Farbe</p> <ul style="list-style-type: none"> • Bronze Metallic farbig 	17110	17110	—	—	—	—	—
   <p>black edition</p> 	<p>CARLO NOBILI: Waschtisch-Einhandmischer ACQUARIO, Hochdruck</p> <p>Ausstattung</p> <ul style="list-style-type: none"> • mit Zugstangen-Ablaufgarnitur • Anschluss für Warm- und Kaltwasser • Luftsprudler 24 mm Durchmesser • flexible Anschlusschläuche <p>Maße</p> <ul style="list-style-type: none"> • Hahnlochbohrung 35 mm Durchmesser • Höhe Auslauf über APL 98 mm • Höchster Punkt über APL 152 mm • Ausladung 117 mm <p>Farbe</p> <ul style="list-style-type: none"> • Verchromt 17717 • Verchromt+Schwarz matt 17718 	17717 17718	17717 17718	— —	— —	— —	— —	— —	152,- 211,-

Interliving Bad Serie 3725

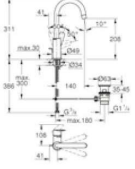
ZUBEHÖR

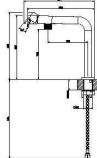
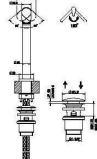

	Kurzbezeichnung	Breite in cm	Bestell-Nr.	Preisgruppen					
				2	3	4	7	9	N
   <p>GROHE: Waschtisch-Einhandmischer EUROSMART M, Hochdruck</p> <p>Ausstattung</p> <ul style="list-style-type: none"> • mit Zugstangen-Ablaufgarnitur • Anschluss für Warm- und Kaltwasser • flexible Anschlussschläuche <p>Maße</p> <ul style="list-style-type: none"> • Hahnlochbohrung 34 mm Durchmesser • Höhe Auslauf über APL 121 mm • Höchster Punkt über APL 228 mm • Ausladung 121 mm <p>Farbe</p> <ul style="list-style-type: none"> • Verchromt 17878 • Schwarz matt 17882 <p>black edition</p> 	17878	17878	17878	—	—	—	—	—	184,-
		17882	17882	17882	—	—	—	—	—
   <p>GROHE: Waschtisch-Einhandmischer BauEdge L, Hochdruck</p> <p>Ausstattung</p> <ul style="list-style-type: none"> • mit Zugstangen-Ablaufgarnitur • Schwenkauslauf, Schwenkbereich 360° • Anschluss für Warm- und Kaltwasser • flexible Anschlussschläuche <p>Maße</p> <ul style="list-style-type: none"> • Hahnlochbohrung 34 mm Durchmesser • Höhe Auslauf über APL 208 mm • Höchster Punkt über APL 311 mm • Ausladung 140 mm <p>Farbe</p> <p>Verchromt</p>	17739	17739	17739	—	—	—	—	—	184,-

ZUBEHÖR

	Kurzbezeichnung	Breite in cm	Bestell-Nr.	Preisgruppen					
				2	3	4	7	9	N
    <p>USA CAN</p> <p>black edition</p>	GESSI: Waschtisch-Einhandmischer ALILA, Hochdruck	17705 17706	17705 17706	— —	— —	— —	— —	— —	453,- 576,-
	<p>Ausstattung</p> <ul style="list-style-type: none"> • Anschluss für Warm- und Kaltwasser • Schwenkauslauf, Schwenkbereich 120° • Luftsprudler 18 mm Durchmesser • flexible Anschlussschläuche • Verstärkungsplatten • mit Pop up Ablaufgarnitur <p>Maße</p> <ul style="list-style-type: none"> • Hahnlochbohrung 35 mm Durchmesser • Höhe Auslauf über APL 193 mm • Höchster Punkt über APL 258 mm • Ausladung 246 mm <p>Farbe</p> <ul style="list-style-type: none"> • Verchromt 17705 • Schwarz matt 17706 	<p><i>In Verbindung mit Waschtisch ohne Überlaufloch immer ein Permanentventil verwenden.</i></p>							

Interliving Bad Serie 3725

ZUBEHÖR

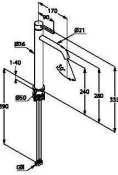
	Kurzbezeichnung	Breite in cm	Bestell-Nr.	Preisgruppen					
				2	3	4	7	9	N
  <p>black edition</p> 	KLUDI: Waschtisch-Einhandmischer PURA, Hochdruck	17843	17843	—	—	—	—	—	326,-
		17856	17856	—	—	—	—	—	440,-
		17877	17877	—	—	—	—	—	671,-
<p>Ausstattung</p> <ul style="list-style-type: none"> • Anschluss für Warm- und Kaltwasser • Luftsprudler 18,5 mm Durchmesser • flexible Anschlusschläuche <p>Maße</p> <ul style="list-style-type: none"> • Hahnlochbohrung 34 mm Durchmesser • Höhe Auslauf über APL 240 mm • Höchster Punkt über APL 335 mm • Ausladung 170 mm <p>Farbe</p> <ul style="list-style-type: none"> • Verchromt 17843 • Schwarz matt 17856 • Bronze Metallic 17877 				<p><i>Planungshinweis: Kombination mit Aufsatzwaschtischen ohne Hahnbank.</i> <i>Zur Platzierung auf Waschtischplatten ist gegen Mehrpreis eine Hahnlochbohrung im Durchmesser 35 mm (AP-AUS) mittig hinter dem Waschtisch möglich.</i></p> <p><i>Wir empfehlen die Kombination mit Permanentventil 17710, 17732 oder 17110.</i></p>					

Interliving Bad Serie 3725

BESTELLFORMULAR

Datum:	Kunden-Nr.:
Auftrags-Nr.:	Verkäufer:
Kommission:	Bemerkung:
Liefertermin:	
Lieferanschrift:	

Ausführung

Bestellnummer:	Frontausführung:
Korpusausführung:	Abdeckboden:
Griffausführung*:	Waschtischausführung:

* +102,6 Punkte Mehrpreis pro Griff (siehe S. 13)

Bestellauswahl

	Bestellnummer	Menge	Beschreibung
1			
2			
3			
4			
5			
6			
7			
8			
9			
10			
11			
12			
13			
14			
15			
16			
17			
18			
19			
20			
21			

Interliving Bad Serie 3725

Notizen / Skizzen

A large grid area for notes and sketches, consisting of 20 columns and 30 rows of small squares. The grid is empty and occupies most of the page below the header.

Interliving Bad Serie 3725

Notizen / Skizzen

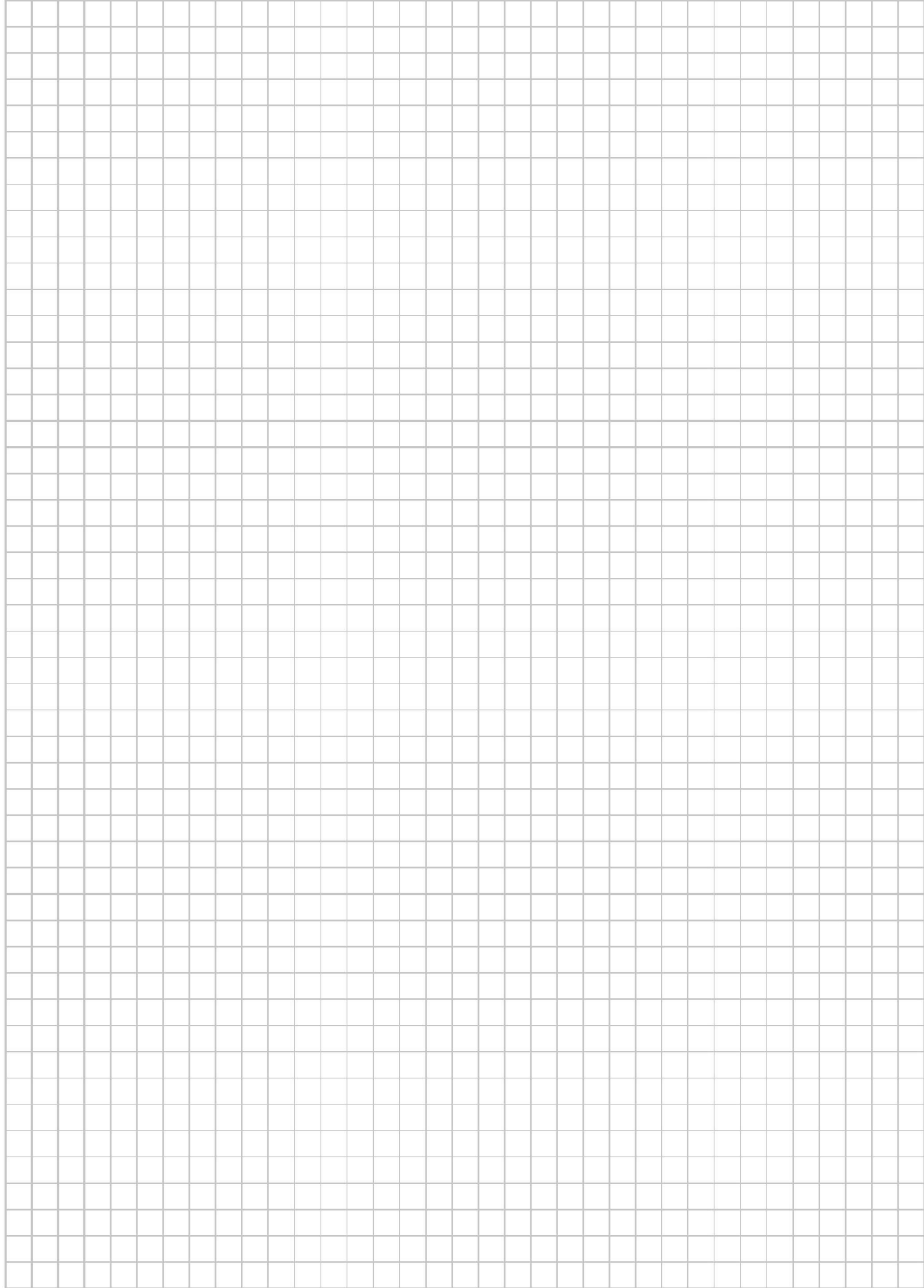

GANZHEITLICHES WOHNKONZEPT

Wir entwickeln durchgängige Einrichtungslösungen für das gesamte Zuhause. So lassen sich Küche, Bad, Wohnen und jetzt auch das Schlafzimmer im gleichen Stil gestalten und harmonisch miteinander verbinden. Ergänzend dazu bieten wir Lösungen für Hauswirtschaftsräume, Garderoben und Homeoffice-Bereiche, die sich nahtlos in das Gesamtkonzept einfügen. Unser Ansatz: Räume als Ganzes denken und so gestalten, dass die Inneneinrichtung ein raumübergreifendes Konzept ergibt.



KÜCHE

Mit jahrzehntelanger Erfahrung und ausgeprägter Kompetenz im Küchenbereich bieten wir Lösungen, die höchste Ansprüche an Planung, Design und Qualität erfüllen. Unsere Küchen zeichnen sich durch vielfältige und individuelle Gestaltungsmöglichkeiten aus – von maßgeschneiderten Konzepten über eine große Auswahl an Oberflächen und Dekoren bis hin zu flexiblen Planungsoptionen. Präzise Verarbeitung, langlebige Materialien und ein hoher Grad an Komfort und Funktionalität sorgen dafür, dass unsere Küchen nicht nur optisch überzeugen, sondern auch im täglichen Einsatz verlässlich bestehen.

BAD

Auch im Bad setzen wir auf durchgängiges Design. Hochwertige Waschtische, passende Spiegel und Stauraumlösungen werden mit ausgewählten Oberflächen und Dekoren kombiniert und präzise verarbeitet. So entsteht ein stimmiges Gesamtbild, das Komfort und Funktionalität vereint. Für durchdachte, präzise und unkomplizierte Lösungen.

SCHLAFZIMMER

Nach Küche, Bad, und Wohnen lässt sich nun auch das Schlafzimmer in das ganzheitliche Einrichtungskonzept einbinden. Unsere Schranksysteme eröffnen planbare Lösungen, die sich präzise an Raum und Bedarf anpassen. Ob klassische Drehtüren oder moderne Gleittüren. Ergänzt durch passende Kommoden und Nachtkonsolen entsteht ein durchgängiger Look, der den Stil des gesamten Zuhauses fortsetzt. So wird das Schlafzimmer Teil eines harmonischen Gesamtkonzepts und bietet maximalen Wohlgefühlcharakter.

WOHNEN

Wohnräume leben von Atmosphäre. Unsere Möbel für diesen Bereich verbinden zeitloses Design mit wohnlichen Akzenten. Ob großzügige Tische mit viel Platz für gemeinsames Beisammensein, komfortable Stühle oder offene Regale. Es entstehen Räume, die Alltag und besondere Momente gleichermaßen tragen. Passende Garderobenlösungen und Homeoffice-Möbel greifen den Stil auf und führen ihn nahtlos in die abgrenzenden Wohnbereiche weiter.

HAUSWIRTSCHAFTSRAUM

Organisieren leicht gemacht: Vom Stauraum bis zu Arbeitsbereichen wird der Hauswirtschaftsraum mit cleverer Planung optimal genutzt. Vorräte, Putzutensilien oder Waschmittel finden strukturiert ihren Platz. Unsere durchdachten Ordnungshelfer und kombinierbaren Module schaffen zusätzlichen Raum, vereinfachen Abläufe und passen sich flexibel an Ihre Bedürfnisse an. Funktionale Details und eine klare Gestaltung sorgen dafür, dass jeder Zentimeter bestmöglich genutzt wird.

Interliving Bad Serie 3725



QUALITÄT MADE IN GERMANY

Ausgesuchte Materialien, exzellente Verarbeitung, Perfektion bis ins Detail: Unsere Möbel werden nach höchsten Qualitätskriterien entwickelt und gefertigt. Dabei produzieren wir ausschließlich am Standort Deutschland.

Bevor unsere Produkte in Serie gehen, werden alle eingesetzten Materialien in umfangreichen Testverfahren im Labor auf eine Mindestlebensdauer von 15 Jahren geprüft und durch internationale, unabhängige Institute kontrolliert und zertifiziert. Denn die Zufriedenheit unserer Kunden ist für uns der höchste Maßstab.

Unsere Möbel sind nach dem PEFC-Standard zertifiziert. PEFC steht für "Programme for the Endorsement of Forest Certification Schemes". Mit dieser Zertifizierung wird bescheinigt, dass bei uns Holz verwendet wird, das aus nachhaltigt bewirtschafteten Wäldern und kontrollierten Quellen stammt.



Interliving Bad Serie 3725

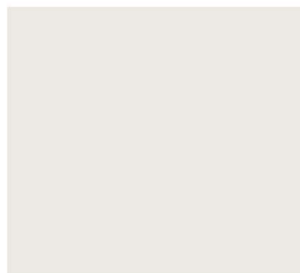
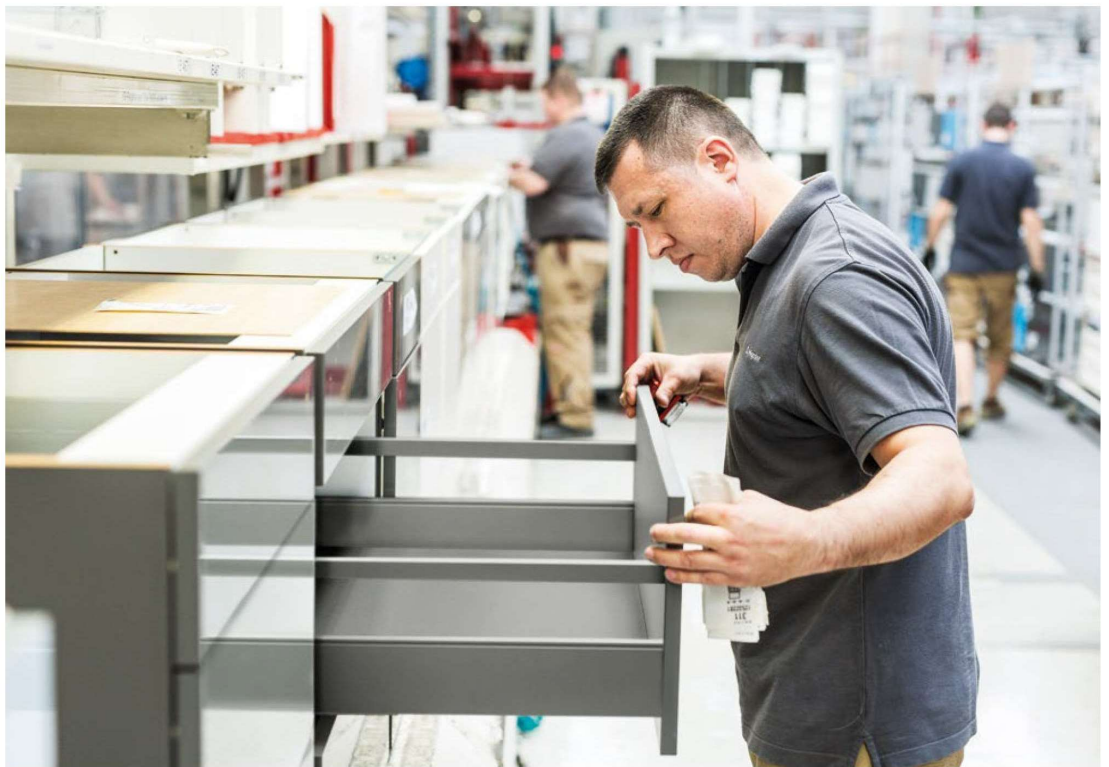

Interliving Bad Serie 3725

